

DAAD

Deutscher Akademischer Austauschdienst
German Academic Exchange Service

Навчання у Німеччині

Практичні поради для
іноземних студентів

CHANGE BY
EXCHANGE



Studying in Germany?

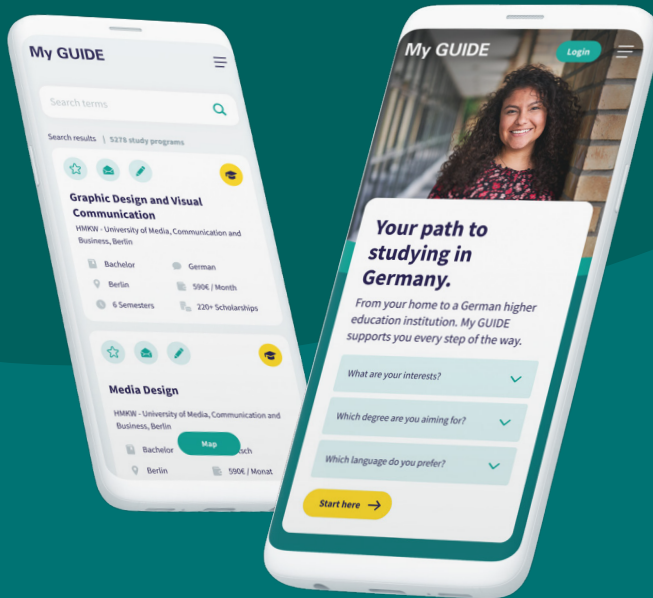

My GUIDE offers

- ✓ Over 20.000 degree programmes
- ✓ Immediate eligibility check
- ✓ Direct contact with German universities
- ✓ Checklist feature for your study planning

Register now

myguide.de





Deutscher Akademischer Austauschdienst
German Academic Exchange Service

Навчання у Німеччині

Практичні поради для іноземних студентів

8 видання

Зміст

Ви хочете навчатися у Німеччині? Ми вам дуже раді!	8
1 Підготовка перед початком навчання	10
1.1 Німецькі виші	10
Типи вишів та їхні особливості	12
Державна та приватна форма власності	12
Актуальні статистичні дані про студентів у Німеччині	13
1.2 Навчальні програми та дипломи у Німеччині	14
Найпопулярніші дипломи у Німеччині	15
Докторантура: навчання та отримання інформації	15
Навчання без володіння німецькою: міжнародні навчальні програми	18
Навчання без кордонів: спільні навчальні програми та програми з подвійним дипломом	18
Німецький диплом без навчання у Німеччині: гібридне та онлайн-навчання	18
1.3 Умови допуску до навчання, варіанти зарахування та шляхи подання заяви	20
Необхідне шкільне свідоцтво для вступу до німецького вишу	20
Можливості вступу за відсутності рівноцінного шкільного свідоцтва	22
Ваш рівень володіння німецькою мовою	22
Подальші можливості підготовки до початку навчання у Німеччині	24
Подання документів на навчання у Німеччині	26
1.4 Формальності, які необхідно виконати заздалегідь	31
Фінансування	31
Медичне страхування	36
Віза або посвідка на перебування	37

1.5	Поради щодо пошуку житла до приїзду	40
	Види житла у Німеччині	40
	Приїзд до Німеччини без заброньованого житла	43
	Подальші адреси для пошуку житла	44
1.6	Контрольний список та календарний план	46
2	Після прибуття до Німеччини – що далі?	50
2.1	Перші контакти у Німеччині	50
2.2	Зарахування до вишу	51
2.3	Відвідання державних установ у вашому новому місці проживання	52
	2.3.1 Служба реєстрації мешканців	53
	2.3.2 Відомство у справах іноземців	53
2.4	Організація навчання	54
2.5	Подальша підтримка	57
3	Поради для успішного перебування у Німеччині	60
3.1	Як завести нові знайомства	60
3.2	Як вивчити або покращити німецьку мову у Німеччині	62
3.3	Як отримати досвід роботи за допомогою практики та підробітку	63
	3.3.1 Практика	63
	3.3.2 Підробіток	64
3.4	Як залишитися у Німеччині після завершення навчання	65
	3.4.1 Правові умови	66
	3.4.2 Ваші шанси на німецькому ринку праці	67
3.5	Що робити у разі проблем	68
	3.5.1 Хвороба	68
	3.5.2 Допомога при психічному перевантаженні	69
	3.5.3 Безпека на щодень	70

Гарної подорожі та успіхів у навчанні	71
У цифрах: іноземні студенти у Німеччині	72
DAAD: цілі, завдання та програми	76
Адреси та подальші лінки	78
Словник	80



ВИ ХОЧЕТЕ НАВЧАТИСЯ У НІМЕЧЧИНІ? МИ ВАМ ДУЖЕ РАДІ!

Навчання у іншій країні – це завжди захоплююче починання і водночас виклик. Адже ви залишаєте своє звичне оточення і потрапляєте в іншу країну з іншою культурою.

У Німеччині ви знайдете численні можливості для навчання як у великих, так і у малих містах. Університети мають бездоганну репутацію у всьому світі і відомі своїми потужними дослідженнями. Крім того, вони також пропонують дуже хороші умови навчання при невисоких витратах в порівнянні з іншими країнами. Також ви знайдете чудові можливості для здобуття наукового ступеня в багатьох всесвітньо відомих науково-дослідних установах.

До того ж, шанси залишитися в країні після успішного завершення навчання на сьогоднішній день дуже високі. Кваліфіковані працівники тут користуються попитом, а випускникам вищих навчальних закладів у Німеччині легше отримати довгостроковий дозвіл на проживання.

Зараз у Німеччині навчається більше іноземних студентів, ніж у більшості інших країн світу. Кількість таких студентів становить близько 350 000, або близько 12 відсотків від загальної кількості студентів у Німеччині. Тож тут ви будете у хорошій компанії.

Перед навчанням за кордоном потрібно підготувати багато речей. Ця брошура має на меті допомогти вам у цьому. Звичайно, в ній немає відповідей на всі ваші особисті запитання. Тому, будь ласка, звертайтеся до співробітників представництва DAAD по всьому світі під час планування вашого перебування! Вони мають великий досвід і будуть раді допомогти вам якнайкраще підготуватися до перебування в Німеччині.

Якщо вам здається, що все це досить складно і забирає багато часу, завжди пам'ятайте: досвід навчання за кордоном – це досвід на все життя! Ви будете згадувати цей час через багато років і матимете з нього користь.

Ми бажаємо вам успіхів і чудового, насиченого життя в Німеччині.



DAAD – хто ми?

Німецька служба академічних обмінів (DAAD) – це організація німецьких університетів та їхніх студентів. Окрім надання стипендій, вона сприяє інтернаціоналізації німецьких університетів, зміцненню германістики та німецької мови за кордоном, підтримує країни, що розвиваються, у створенні ефективних вишів, а також консулює з питань освіти, міжнародної науки та політики розвитку.

DAAD також пропонує майбутнім іноземним студентам багато інформації про навчання та життя в Німеччині. Ви можете знайти її на сайтах → www.daad.de/deutschland, → www.study-in-germany.de та → www.myguide.de або в інформаційних брошурах, які можна отримати, зокрема, в офісах DAAD по всьому світі.

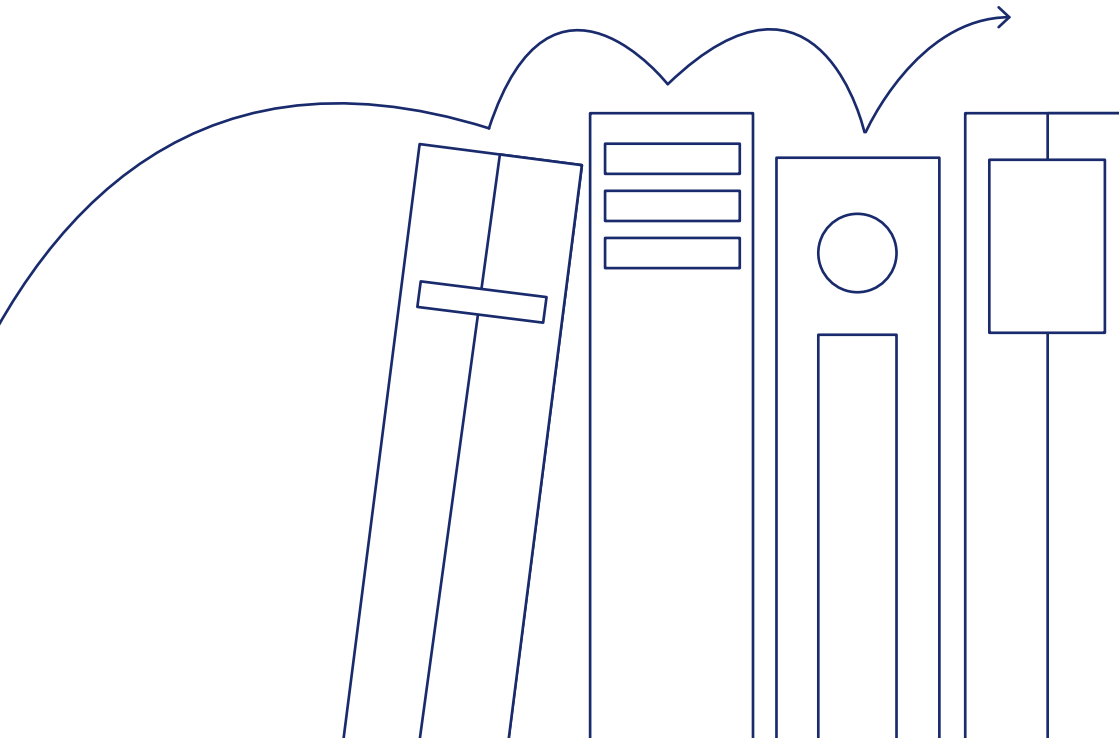

1 ПІДГОТОВКА ПЕРЕД ПОЧАТКОМ НАВЧАННЯ

Навіть перед поїздкою у відпустку потрібно спланувати та організувати багато речей. Це ще більше стосується тих, хто хоче навчатися в іншій країні. У цьому випадку вам знадобиться базова інформація про систему вищої освіти та запропоновані навчальні програми, а також про процес вступу та деякі формальності.

У цьому розділі ми надамо вам цю інформацію про початок навчання в Німеччині. Ми пояснимо, які типи вищих навчальних закладів існують у Німеччині та які можливості навчання і варіанти вступу вони пропонують. Ви також дізнаєтеся, які умови необхідно виконати, щоб мати можливість навчатися в Німеччині. Крім того, ми поінформуємо вас про те, які формальності вам потрібно виконати заздалегідь і як ви можете почати шукати житло, перебуваючи ще в себе вдома.

Ці кроки ви також знайдете в контрольному списку в кінці розділу. Крім того, тут також міститься інформація про те, коли саме вам слід подбати про окремі пункти. Так ви зможете тримати руку на пульсі і бачити, чи не відстаєте ви від графіка і чи маєте всі необхідні документи для виїзду.

Таким чином, ніщо не повинно стати на заваді вашому успішному початку навчання в Німеччині.

1.1 НІМЕЦЬКІ ВИШИ

Кожна країна має власну систему вищої освіти. У цьому розділі ми розглянемо типи вищих навчальних закладів у Німеччині та детально зупинимося на різних формах власності німецьких вищих навчальних закладів.



ОСВІТНЯ ПОЛІТИКА

Освітня політика в Німеччині належить до компетенції федеральних земель. Це означає, що в Німеччині існує не одна система вищої освіти, а 16 систем – по одній для кожної федеральної землі, але вони схожі між собою. Однак типи вишів у різних федеральних землях між собою не відрізняються. Дізнайтеся, які саме правила застосовуються до обраного вами вишу.

Сьогодні в Німеччині налічується понад 420 вищих навчальних закладів, розташованих по всій країні.



Типи вишів та їхні особливості

Серед близько 420 зазначених вищих навчальних закладів – майже 120 університетів, понад 200 університетів прикладних наук і майже 60 університетів мистецтв. Крім того, існує понад 30 управлінських вишів та кілька університетів спеціального типу. Але що відрізняє ці університети один від одного?

Університети значною мірою зорієнтовані на дослідження, а навчання має наукову спрямованість. Більшість університетів пропонують широкий спектр спеціальностей. Однак існують і спеціалізовані заклади, такі як технічні, медичні або педагогічні університети. Спільним для них є те, що вони мають право присуджувати докторські ступені. Якщо ви хочете навчатися в докторантурі в Німеччині, тобто отримати докторський ступінь, вам варто придивитися саме до німецьких університетів.

Якщо ж, натомість, вас приваблює більш практична освіта, вас можуть зацікавити **університети прикладних наук**. Їхні навчальні програми, як правило, більш зорієнтовані на практику, а стажування, як правило, є невід'ємною частиною навчальної програми. Предмети, що пропонуються, часто більш профільні, ніж в університетах, і в основному стосуються техніко-інженерної сфери, економіки або соціальних наук. Також тут є спеціалізовані заклади, такі як технічні виші, кількість яких за останні роки значно зросла.

Мистецькі виші включають в себе художні, музичні та кінематографічні виші. Для того, щоб мати можливість навчатися в такому закладі, потрібно мати художній талант і, як правило, скласти окремий вступний іспит.

Управлінські виші готують державних службовців до роботи на державній службі в Німеччині. До університетів спеціального типу належать, серед іншого, дуальні університети, де ви одночасно навчаєтесь і працюєте в компанії.

Державна та приватна форма власності

Особливістю німецької системи вищої освіти є державна форма власності багатьох вищих навчальних закладів. Близько двох третин усіх вищих навчальних закладів регулюються нормами публічного права і фінансуються державою. Крім того, понад 110 приватних університетів і майже 40 університетів, що фінансуються церквою, визнані державою.

Що це означає для вас? Як правило, в державних університетах ви не платите за навчання, а лише семестровий внесок. Цей семестровий внесок досить низький за міжнародними стандартами, зазвичай від 170 до 450 євро. На відміну від них, більшість приватних університетів і деякі церковні заклади стягують плату за навчання. Точна сума сильно варіюється. Вона може коливатися від 500 євро до 15 000 євро за семестр. Середній





ІСТОРІЯ УНІВЕРСИТЕТІВ / ВИШІВ

Найстарішим університетом Німеччини є Університет імені Рупрехта Карла в Гейдельберзі. Він був заснований ще в 1386 році. Там же знаходиться і найстаріша університетська бібліотека. Університети прикладних наук значно молодші: Перші з них були засновані наприкінці 1960-х років. Однак вони часто мають набагато старіших попередників, таких як інженерні школи або технікуми для певних спеціальностей.

показник, ймовірно, становить близько 3500 євро.

Крім цих університетів, існують також приватні або церковні заклади, які не визнані державою. Їхні дипломи можуть мати меншу цінність на міжнародному ринку праці. Тому вам слід заздалегідь перевірити, чи має обраний вами навчальний заклад державне визнання. Невелика порада: якщо навчальний заклад внесений до «Компасу вищої освіти» (www.daad.de/hochschulkompass) це означає, що він визнаний державою.

Актуальні статистичні дані про студентів у Німеччині

У зимовому семестрі 2022/2023 навчального року до німецьких вишів було зареєстровано близько 2,9 мільйона студентів. З них близько 1,7 мільйона навчаються в університетах. В університетах прикладних наук навчається близько 1,1 мільйона студентів, а в університетах мистецтв – трохи менше 38 000 студентів.

Крім того, переважна більшість студентів у Німеччині навчається в державних університетах. Близько дванадцяти відсотків обрали приватний університет.

До речі, близько 12 відсотків усіх студентів у Німеччині приїжджають з-за кордону. Таким чином, у Німеччині налічується близько 350 000 іноземних студентів.

350 000 іноземних студентів у Німеччині



ВІК СТУДЕНТІВ

У середньому студентам у Німеччині близько 23 років. Однак існують коливання як у бік збільшення, так і в бік зменшення: наприклад, наймолодшому студенту в Німеччині наразі менше 15 років. Загалом, у Німеччині є лише незначна кількість неповнолітніх студентів, їх менше 5 000. Натомість, залежно від вашої спеціальності, ви, ймовірно, зустрінете більше студентів похилого віку: За оцінками, тут навчається близько 55 000 таких студентів. Вони часто вивчають такі предмети, як історія або філософія, проте рідко зустрічаються на технічних програмах.

1.2 НАВЧАЛЬНІ ПРОГРАМИ ТА ДИПЛОМИ У НІМЕЧЧИНІ

Незалежно від того, чи ви тільки починаєте свою академічну освіту, чи вже перебуваєте в її процесі – у Німеччині ви знайдете програми та ступені, які відповідають вашим інтересам. Існує широкий спектр пропозицій, і є багато речей, які слід врахувати при прийнятті рішення. Ми допоможемо вам зорієнтуватися.

СКІЛЬКИ НАВЧАЛЬНИХ ПРОГРАМ ІСНУЄ В НІМЕЧЧИНІ?

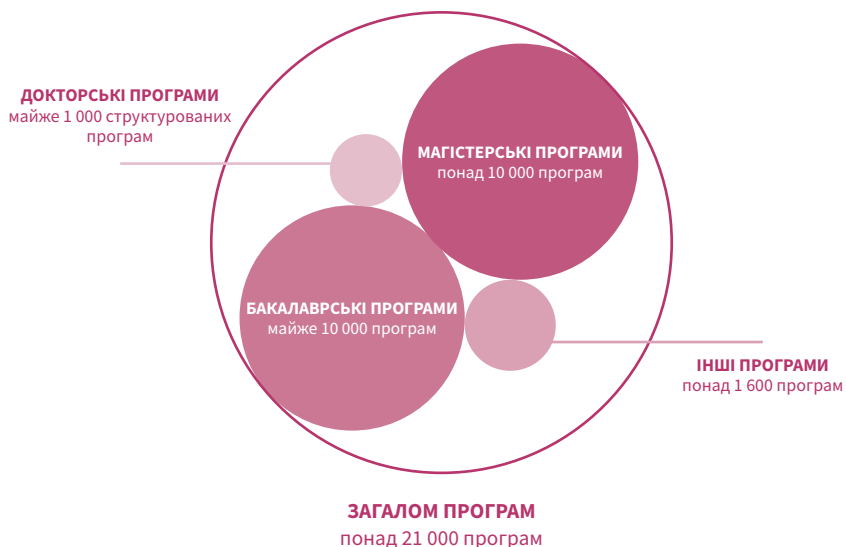

Найпопулярніші дипломи у Німеччині

Якщо ви щойно отримали допуск до вищої освіти, вам підійде програма з отриманням ступеня **бакалавра**. Тут є різні типи дипломів: Найпоширеніший – бакалавр мистецтв (B.A.), який часто надається на бакалаврських програмах з соціальних наук, економіки або навіть лінгвістики. Також поширені бакалавр точних наук (B.Sc.), який ви отримуете на програмах з природничих наук, і бакалавр інженерії (B.Eng.) з інженерних наук. Бакалаврські програми зазвичай тривають шість-вісім семестрів. Після цього ви отримуете перший освітньо-кваліфікаційний рівень. Ви можете використовувати його для виходу на ринок праці або продовжити академічну освіту на наступному рівні – магістерській програмі.

Ступінь **магістр** також надається переважно у таких варіантах, як магістр мистецтв (M.A.), магістр точних наук (M.Sc.) або магістр інженерії (M.Eng.). Для вступу на магістерську програму, як правило, потрібен ступінь бакалавра, часто навіть відповідний до обраного фаху. На магістерській програмі ви поглиблюєте базові знання, отримані на бакалавраті. Ці програми зазвичай тривають від двох до чотирьох семестрів. Після цього ви можете розпочати свою професійну діяльність або отримати докторський ступінь.

Ступінь **доктора** – це наступний академічний ступінь у Німеччині. У докторантурі ви досліджуєте наукове питання. Результати ви публікуєте в дисертації – вашій докторській роботі. На це вам

слід запланувати від двох до п'яти років – залежно від теми дослідження та наукової галузі.

Докторантура: навчання та отримання інформації

У Німеччині існує дві різні моделі докторантури: індивідуальна докторантура та структурована докторантура.

Традиційною моделлю є **індивідуальна докторантура**. Тут ви самостійно шукаєте наукового керівника для свого докторського проекту. Це буде ваш так званий Doktorvater або Doktormutter. З ним або з нею ви будете працювати над своїм дослідницьким проектом у відносно вільній і самостійній формі.

Друга модель – це **структурована докторська програма**. Тут ви подаєте заявку на вступ до докторантури, наприклад, у дослідницькому коледжі (Graduiertenkolleg) або дослідницькій школі (Graduate School). Там ви будете працювати над докторською дисертацією в рамках заданої структури.

Обидва варіанти мають свої переваги та недоліки. В індивідуальній докторантурі ви маєте більше свободи щодо часу і теми. З іншого боку, вам доведеться працювати більш самостійно, ніж у рамках структурованої програми, де ви часто проводите дослідження разом з іншими докторантами. Тому вам слід заздалегідь обміркувати, який варіант більше відповідає вашій особистості і вашому стилю роботи.

Додаткову інформацію про можливості навчання в докторантурі в Німеччині можна знайти за посиланням:

- www.daad.de/promotion
- www.research-in-germany.org
- www.hochschulkompass.de/promotion

Ви можете знайти конкретні оголошення про набори на докторські програми на наступних сторінках:

- www.phdgermany.de
- www.hochschulkompass.de/promotion
- www.daad.de/international-programmes (Internationale Promotionsprogramme)



ПОРАДА: Якщо ви шукаєте міжнародні докторські програми, вам варто звернути увагу на Міжнародні дослідницькі школи Макса Планка (IMPRS) Інститутів Макса Планка в Німеччині. Тут німецькі та міжнародні докторанти проводять дослідження разом, а робочою мовою є англійська. Наразі існує 68 IMPRS. Ви можете знайти більше інформації тут → www.mpg.de/de/imprs.

Крім того, в Німеччині існують деякі ступені, яких може не бути у вашій країні. Це **державний іспит (Staatsexamen)**, а також ступені **«Diplom»** і **«Magister»** (на відміну від «Master»). Diplom та Magister пропонуються лише в окремих випадках, особливо в інженерних науках, мистецтві або теології. Staatsexamen, з іншого боку, є широко розповсюдженим. Цей ступінь отримують студенти юридичних, медичних або фармацевтичних факультетів, а також майбутні вчителі. Якщо ви прагнете отримати один з цих ступенів, обов'язково з'ясуйте заздалегідь, чи визнається він у вашій країні.

Орхідейні спеціальності в Німеччині

Ви коли-небудь чули про орхідейні спеціальності? Вони не мають нічого спільного з ботанікою. Так називають навчальні програми, які пропонуються лише в кількох університетах Німеччини і тому вважаються екзотичними. Як щодо бакалаврату з прикладної науки про дозвілля або з конярства? Або магістратура з папірології, кавказознавства чи ономастики? На цих предметах немає переповнених лекційних аудиторій, і вони гарантовано стануть темою для розмов на вечірках.



Навчання без володіння німецькою: міжнародні навчальні програми

Ви хочете навчатися в Німеччині, але не володієте необхідними знаннями німецької мови? Тоді **міжнародні навчальні програми** можуть стати для вас гарним варіантом. На таких програмах, як правило, основною мовою викладання є англійська, і часто ви можете подати заявку без добрих знань німецької. Крім того, ці програми зазвичай пропонують спеціальний супровід для іноземних студентів. У навчальну програму також часто включаються додаткові компоненти, такі як запрошені іноземні лектори, міжнародні проекти та мовні курси, які допоможуть вам зорієнтуватися в повсякденному житті Німеччини.

Багато міжнародних навчальних програм, що пропонуються зараз у Німеччині, можна знайти в базі даних DAAD «Міжнародні бакалаврські, магістерські та докторські програми» (www.daad.de/international-programmes). Наразі вона містить близько 290 бакалаврських програм, понад 1400 магістерських програм та близько 180 структурованих докторських програм.

Навчання без кордонів: спільні навчальні програми та програми з подвійним дипломом

Якщо ви не хочете провести все своє навчання в Німеччині, а хочете

познайомитися і з іншими країнами, вам варто звернути увагу на програми з **міжнародними подвійними дипломами**. За цими програмами ви навчаєтесь лише частину стандартного терміну навчання в Німеччині, а решту часу проводите в університеті за кордоном. За такою програмою ви отримуєте два дипломи: один в університеті в Німеччині, а другий – в університеті за кордоном. Наразі в Німеччині існує близько 850 таких програм – з них близько 290 бакалаврських і 550 магістерських.

Німецький диплом без навчання в Німеччині: гібридне та онлайн-навчання

Дистанційні навчальні програми не є чимось незвичайним у Німеччині. Існує навіть кілька закладів, де взагалі неможливо навчатися очно. Внаслідок пандемії коронавірусу німецькі університети також розширили свої **гібридні та онлайн-пропозиції**. Сьогодні ви можете обирати з понад 1 000 онлайн або гібридних програм.

Пропозиції суттєво відрізняються: за деякими програмами вам ніколи не доведеться їхати до Німеччини. Ви також можете скласти іспити в електронному вигляді. Більшість програм, однак, включають етапи відвідування Німеччини. Це може бути кілька днів на тиждень або кілька тижнів на рік, а може стосуватися лише іспитів. Вам слід перевірити, як саме організована кожна окрема програма.

Викладання навчального матеріалу також дуже різне: на деяких програмах ви можете навчатися повністю незалежно від часу та місця. Вам надається навчальний матеріал, і ви можете працювати над ним, коли захочете. В інших програмах контент викладається в прямому ефірі. Це означає, що в певний час відбувається відео-трансляція або чат.

В принципі, всі дистанційні пропозиції мають свої переваги та недоліки. Однією з переваг є те, що ви можете отримати міжнародно визнаний диплом німецького навчального закладу, не покидаючи свого поточного місця проживання. Таким чином, вам не доведеться турбуватися про дозвіл на проживання або розлуку з сім'єю. Однак ви втратите культурний досвід навчання за кордоном.



ПОРАДА: Вам запропонували місце на очній навчальній програмі в Німеччині, але ви все ще чекаєте на візу? Обов'язково перевірте, чи пропонує навчальний заклад окремі програми в гібридній формі. У гібридних пропозиціях ви самі вирішуєте, чи хочете ви навчатися на місці в університеті, чи деінде дистанційно онлайн. У такому випадку ви також можете розпочати навчання онлайн, а потім, коли отримаєте візу, продовжити навчання на місці.

Ви не хочете закінчувати повну програму навчання в Німеччині, а бажаєте навчатися за кордоном лише один або два семестри? Тоді дізнайтеся про **партнерські програми з німецькими університетами** у міжнародному відділі вашого рідного університету. Erasmus+ – це чудова можливість провести деякий час за кордоном, якщо ваш університет знаходиться в країні Європейського Союзу або в третій країні, яка бере участь у програмі. Більш детальну інформацію про це ви можете знайти на сайті eu.daad.de.

Університетські міста

Звісно, важлива не лише програма та університет, але й місто, яке має відповідати вашим вподобанням. Ви більше схильні до великого міста чи любите ідилію маленького містечка? Вам подобається свіже морське повітря на півночі чи вам комфортніше в горах? На сайті www.study-in-germany.de/de/deutschland/unistaedte ви знайдете огляд близько 100 університетських містечок Німеччини.



КОРИСНІ ПОСИЛАННЯ

- Hochschulkompass (→ www.daad.de/hochschulkompass): інформація про понад 21 000 навчальних програм у Німеччині
- International Programmes in Germany (→ www.daad.de/international-programmes): інформація про близько 2000 міжнародних навчальних програм та програм короткострокового перебування у Німеччині
- My GUIDE (→ www.myguide.de): портал з навчальними програмами та можливістю авторизації для перевірки індивідуальних можливостей доступу та прямого зв'язку з університетами
- Study in Germany: інформація про німецьку систему вищої освіти (→ www.study-in-germany.de/de/studium-planen/studienoptionen/hochschulsystem)
- → studienwahl.de: офіційний путівник для навчання в Німеччині

1.3 УМОВИ ДОПУСКУ ДО НАВЧАННЯ, ВАРІАНТИ ЗАРАХУВАННЯ ТА ШЛЯХИ ПОДАННЯ ЗАЯВИ

Для того, щоб мати можливість навчатися в Німеччині, ваше шкільне свідоцтво повинно відповідати певним вимогам. Часто вам також потрібно підтвердження володіння німецькою мовою. Якщо вам чогось не вистачає, є можливості для того, щоб виправити це. Можливо, ви почуваете себе невпевнено, хоча формально відповідаєте всім вимогам? У цих випадках також є пропозиції щодо підготовки та тестування. І якщо ви вже готові до подання заявки, буде добре, якщо ви заздалегідь знатимете, як це буде відбуватися. Саме про це ми хочемо розповісти вам у цьому розділі.

Необхідне шкільне свідоцтво для вступу до німецького вишу

Для навчання в німецькому університеті вам потрібно мати **підтвердження права на допуск до вищої освіти (Hochschulzugangsberechtigung)**. У Німеччині це так званий абітур (Abitur) або фаховий абітур для вступу до університету прикладних наук (Fachabitur). Тому ваше шкільне свідоцтво повинно бути еквівалентним одній з цих кваліфікацій.

Чи дають ваші українські документи про освіту право на допуск до вищої освіти у Німеччині?

Українське свідоцтво про здобуття повної загальної середньої освіти зазвичай

не дає права одразу вступати до вишу у Німеччині. Це пов'язано з тим, що навчання в українських школах сьогодні триває менше, ніж у тих німецьких школах, які дають право на вступ до вишу. Якщо ви хочете здобути вищу освіту у Німеччині, одна з можливостей – спочатку провчитися один рік в українському виші, а потім вступити до німецького вишу. Важливо зауважити, що навчання має відбуватися за тим фахом, який ви будете вивчати у Німеччині. Інша можливість – це навчання у підготовчому коледжі (Studienkolleg) у Німеччині. Після його закінчення складають іспит на встановлення знань, який дасть право на вступ до вишу.

Увага! Якщо ви отримали свідоцтво про здобуття повної загальної середньої освіти в українському коледжі, воно не вважається рівноцінним свідоцтву від загальноосвітньої школи; в такому разі необхідно завершити один рік в українському виші для отримання допуску до підготовчого коледжу у Німеччині або два роки в українському виші для прямого допуску до вищої освіти у Німеччині.

Український диплом молодшого бакалавра дає прямий фаховий допуск до вищої освіти (на відміну від фахового молодшого бакалавра, який не дає прямого допуску до підготовчого коледжу).

Що стосується мистецьких (творчих) спеціальностей, то особливо обдарованих можуть зарахувати і без дотримання формальних вимог до вступу. Залежно від вишу вам слід буде представити портфоліо або скласти тест на придатність.

Однак завжди діє таке правило: остаточне рішення про допуск до навчання ухвалює виш, до якого ви вступаєте. А тому вам треба у будь-якому разі заздалегідь з'ясувати у міжнародному відділі бажаного вишу, чи відповідаєте ви необхідним вимогам.

Також DAAD на своєму сайті пропонує інструменти для перевірки освітніх свідоцтв.

До них відноситься і **база даних про вступ** (www.daad.de/zulassungsdatenbank).

Там, всього за кілька кліків, ви можете дізнатися, чи ваше свідоцтво

- дає право на прямий загальний доступ до вищої освіти,
- дає право на вступ до ВНЗ за певним профілем (тобто вступ на певну групу спеціальностей),
- дає право на навчання в Німеччині лише в тому випадку, якщо ви вже провели один або два роки навчання у вашій країні,
- не є достатнім для навчання в Німеччині.

Портал DAAD My GUIDE (www.myguide.de) пропонує вам подібну допомогу. Крім того, після здійснення орієнтовної перевірки свідоцтв, він також покаже вам навчальні програми, на які ви можете вступати з вашим документом про освіту. Таким чином, ви економите час на пошук. Ви також можете зв'язатися з окремими університетами безпосередньо через My GUIDE.



ПОРАДА: Іспит на встановлення знань є обов'язковим лише для вступу на бакалаврську програму. Якщо ви вже закінчили бакалаврат і хочете вступити на магістратуру, вам не потрібно складати такий іспит! Це також стосується і тих, хто закінчив бакалаврат у своїй країні.

Ці онлайн-інструменти є лише допоміжними засобами для орієнтації. Остаточне рішення приймає університет. Тому ви завжди повинні зв'язатися з обраним вами університетом, щоб дізнатися, чи визнає він ваш ступінь.

Можливості вступу за відсутності рівноцінного шкільного свідоцтва

Якщо ваше свідоцтво про закінчення школи не дозволяє вам навчатися в Німеччині, вам доведеться скласти **іспит на встановлення знань (Feststellungsprüfung)**. На цьому іспиті ви пройдете тестування з предметів, які є важливими для вашої майбутньої спеціальності. Якщо ви складете цей іспит, то зможете подати заявку на навчання на бакалаврську програму з цього предмету. Мовний тест, зазвичай, також вважається частиною оціночного іспиту.

Звичайно, ви можете скласти цей іспит без додаткової підготовки. Однак доцільніше підготуватися до нього в **підготовчому коледжі (Studienkolleg)** в Німеччині. Навчання в такому коледжі зазвичай триває два семестри та включає близько 30 годин на тиждень. У державних вишах навчання тут безкоштовне, потрібно лише сплатити звичайний семестровий внесок. Важливо: для того, щоб відвідувати підготовчий коледж, ви вже повинні володіти німецькою мовою на достатньому рівні (рівень від B1 за Загальноєвропейськими рекомендаціями з мовної освіти).

Ваш рівень володіння німецькою мовою

Важливим аспектом для успішного навчання в Німеччині є мова. Але наскільки високим має бути рівень володіння німецькою мовою?



ВОЛОДІННЯ МОВОЮ

Понад 80 відсотків іноземних студентів вже знали німецьку мову до початку навчання. Навіть якщо це не є обов'язковим для вашого навчання: знання німецької мови полегшить вам адаптацію в Німеччині – як у навчанні, так і у приватному житті.



ПОРАДА: Більше інформації про мовний сертифікат ви знайдете на сайті → www.sprachnachweis.de. Тут ви можете дізнатися, які знання німецької мови вам потрібні для навчання в обраному вами університеті. На сайті також представлений докладний огляд іспитів, які ви можете скласти, щоб підтвердити свої знання німецької мови.

Це значною мірою залежить від вимог конкретного університету та навчальної програми. Деякі міжнародні навчальні програми дозволяють навчатися без знання німецької мови. Однак більшість навчальних програм все ж таки викладаються німецькою мовою. Для того, щоб мати можливість відвідувати лекції та семінари, а також писати наукові роботи, ви повинні довести, що добре володієте німецькою мовою, коли подаєте заяву на вступ.

Існує два різних іспити для підтвердження рівня володіння німецькою мовою: «Test Deutsch als Fremdsprache» (TestDaF) та «Deutsche Sprachprüfung für den Hochschulzugang» (DSH). Ви можете скласти іспит TestDaF в одному з 500 тестових центрів у 100 країнах світу.

Цифровий іспит TestDaF також можна скласти лише в одному з центрів тестування. Дати проведення іспитів визначаються заздалегідь, їх можна знайти на сайті www.testdaf.de. Іспити DSH, з іншого боку, пропонуються переважно університетами та підготовчими курсами в Німеччині. Дати можна знайти на dsh.de/dsh-termine. Однак вам також слід звернутися до міжнародного відділу вашого університету за додатковою інформацією. Обидва тести оцінюють різні рівні володіння мовою, і для безперешкодного вступу на навчання ви повинні досягти щонайменше рівня B2.2.

Складання цих тестів є платним. Дізнайтеся, скільки це буде коштувати для вас – ціни варіюються в залежності від навчального закладу та країни.

МОВНІ КУРСИ В НІМЕЧЧИНІ



Хороший спосіб покращити або освіжити свої знання німецької мови перед початком навчання – відвідати мовні курси в Німеччині. Багато університетів пропонують широкий вибір курсів: від курсів для початківців до курсів для професіоналів. Деякі з них мають тематичну спрямованість, інші пропонують загальну інформацію про країну. Дізнатися про актуальні пропозиції можна на сайті → www.daad.de/sommerkurse.

Вам не потрібно окремо підтверджувати свої мовні навички, якщо до вас відноситься один з наступних випадків:

- Ви отримали так званий абітур в німецькомовній школі.
- Ви склали новий Goethe-Zertifikat C2: Großes Deutsches Sprachdiplom.
- Ви маєте диплом про знання німецької мови (DSD-II) Постійної конференції міністрів освіти та культури.
- Ви склали іспит «telc Deutsch C1 Hochschule».

Додаткова інформація про знання мови

Рівень володіння німецькою мовою вказується відповідно до рівнів Загальноєвропейських рекомендацій з мовної освіти (GER). Загальноєвропейські рекомендації з мовної освіти розрізняють три основні рівні:

Рівень А – елементарне використання мови

Рівень В – самостійне використання мови

Рівень С – компетентне використання мови

Усі рівні знову ж таки поділяються на 1 і 2. Таким чином, людина з рівнем А1 може розуміти та використовувати лише повсякденні вирази та дуже прості речення. Люди з рівнем С2 володіють мовою майже так само добре, як рідною.

Подальші можливості підготовки до початку навчання в Німеччині

Навіть якщо ви виконуєте формальні вимоги для навчання в Німеччині, ви можете відчувати певну невпевненість. Чи достатньо ви володієте німецькою мовою для навчання? Чи вистачить ваших фахових знань для успішного навчання в Німеччині?

Якщо у вас є сумніви, вам може допомогти **підготовчий курс (Propädeutikum)**. На таких курсах ви пройдете мовний курс і будете підготовлені до майбутньої спеціальності. Часто до них також входить ознайомлення з німецькою системою вищої освіти та науковою роботою. Пропедвтичні курси досить різноманітні: деякі тривають лише кілька тижнів, а інші розраховані на один або навіть два семестри. Огляд окремих пропедвтичних курсів можна знайти в базі даних DAAD «Міжнародні програми в Німеччині» (www.daad.de/international-programmes; тип курсу: Prep Course).

Щоб краще оцінити себе, ви можете пройти **тест для іноземних студентів (TestAS)**. Після цього ви будете краще знати, чи зможете ви впоратися з вимогами німецького університету. Деякі університети можуть вимагати TestAS під час вступу. Тому завжди варто уважно ознайомитися з вимогами до вступу на обрану вами навчальну програму. Ви можете знайти більше інформації про TestAS на сайті www.testas.de.

Свої знання німецької мови ви можете перевірити за допомогою самотесту з німецької мови від Goethe-Institut. Ви знайдете цей тест на сайті www.goethe.de/de/spr/kup/tsd.html.

В Інтернеті також доступні різні **самотести**, які допоможуть вам обрати галузь навчання. Наприклад, тест для майбутніх вступників (SIT) (www.hochschulkompass.de/studium-interessentest) виявить ваші інтереси, нахили і таланти. Він є безкоштовним, необов'язковим і займає лише близько 15 хвилин. В інтернеті ви знайдете й інші самотести, але, можливо, не всі вони є серйозними.

На сайті Hochschulkompass www.hochschulkompass.de/studium/hilfe-bei-der-studienwahl/tests-zur-studienorientierung.html ви знайдете огляд перевірених пропозицій. А якщо ви вже знаєте, що хочете вивчати технічну спеціальність, вам підійде SelfAssessment International – консультаційна онлайн-послуга, яку пропонують дев'ять технічних університетів Німеччини (TU9) (https://assess.rwth-aachen.de/tm4_rwth/frontend/www/). Однак для цього вам доведеться виділити більше часу: на проведення опитування потрібно від 90 до 120 хвилин.



ПОРАДА: Нерідко окремі університети або навіть окремі факультети пропонують онлайн-тести. Якщо програма, на яку ви хочете вступити, пропонує такий тест, то вам точно не завадить його пройти.

Також не бійтеся приймати **пропозиції щодо особистого консультування**. Ви можете звернутися до наступних служб або осіб:

- світова мережа DAAD,
- лектори та доценти, відряджені DAAD до іноземних вищих навчальних закладів,
- Гете-інститути та центри,
- іноземні представництва Німеччини (посольства та консульства).

У самій Німеччині ви можете отримати консультацію в міжнародних відділах окремих університетів, а також в центральному офісі DAAD у Бонні.

Звичайно, існує також багато веб-сайтів, які надають інформацію про навчання в Німеччині. Гарною відправною точкою є, наприклад, кампанія «Навчання в Німеччині – країні ідей» (www.study-in-germany.de). Вона також доступна через соціальні мережі (YouTube, Facebook, Instagram). Посилання ви знайдете в додатку до цієї брошури в розділі «Інші посилання» – «Пропозиції підтримки».

Подання документів на навчання в Німеччині

Найважливіше, що потрібно знати: для різних освітніх програм передбачені різні процедури подання заявок. Також не існує єдиних правил щодо того, які документи ви повинні подати. Тому завжди перевіряйте точні правила обраної вами навчальної програми! Наступна інформація дасть вам лише приблизний огляд.

У Німеччині існують програми з відкритим вступом та програми з обмеженим вступом. Насамперед, ви повинні перевірити, до якої категорії належить обрана вами навчальна програма.

Навчальні програми, щодо яких немає обмежень на вступ: для вступу на ці програми ви повинні відповідати основним вимогам, наприклад, мати підтвердження права на допуск до вищої освіти. Якщо ви відповідаєте цим вимогам, ви можете вступити безпосередньо до університету. Однак, можливо, вам все одно доведеться подати заяву через uni-assist e.V.

Програми, щодо яких існують обмеження на вступ: На багато програм у Німеччині кількість заявок на вступ перевищує кількість місць. Тому тут діють суворіші правила прийому. Наприклад, часто існує так званий Numerus Clausus (NC), це означає, що ви повинні мати певний середній бал у вашому попередньому документі про освіту.

Цей NC може регулюватися на місцевому рівні, і в цьому випадку університет визначає, яка оцінка очікується. У таких випадках заяви можна подавати безпосередньо до університету або через uni-assist. На додаток до NC, для успішного подання заявки на вступ можуть також вимагатися стажування, тести на здібності або рекомендації. Завжди читайте точні правила відповідної навчальної програми.

Крім того, існують також освітні програми, вступ на які регулюється однаково по всій Німеччині. Наразі це програми з медицини, фармації, ветеринарії та стоматології. Для вступу на ці спеціальності ті, хто має документи про попередню освіту, рівноцінні до тих, які мають німецькі вступники, подає заяву до Спілки надання допуску до вищої освіти (Stiftung für Hochschulzulassung, www.hochschulstart.de). Якщо ви закінчили українську школу, зазвичай ви повинні подати заяву безпосередньо до університету або через uni-assist. Більш детальну інформацію ви знайдете на сайті Спілки надання допуску до вищої освіти.

На другому етапі ви повинні дотримуватися **встановлених термінів подання заявок**, які часто бувають за кілька місяців до фактичного початку навчання. У багатьох університетах період подання



ЩО TAKE UNI-ASSIST?

Для багатьох навчальних програм з місцевими обмеженнями на вступ певні заяви від іноземних вступників необхідно надсилати до організації uni-assist, що обробляє заяви на вступ від іноземців (www.uni-assist.de). Там заява проходить попередню перевірку на платній основі. Якщо все в порядку, uni-assist пересилає документи до університету. Якщо чогось не вистачає, абітурієнта повідомляють про це, і він може подати додаткові документи. Це практично: В uni-assist ви можете подати заяву на кілька навчальних програм одночасно. Тут також діє правило: завжди перевіряйте заздалегідь, який саме шлях подання документів передбачає ваша бажана програма і чи можете ви подати документи через uni-assist.

заявок на зимовий семестр закінчується 15 липня, а на літній – 15 січня. Якщо вам потрібно подати заявку в uni-assist, не забудьте закласти додатковий час і подати заявку щонайменше за вісім тижнів до зазначеного терміну. Знову ж таки, багато університетів встановлюють власні дедлайни. Тому завжди дізнавайтеся про терміни подання заявок на бажану програму заздалегідь,

задовго до їх початку. Також важливо знати: На багато навчальних програм ви можете подати заявку тільки на зимовий семестр.

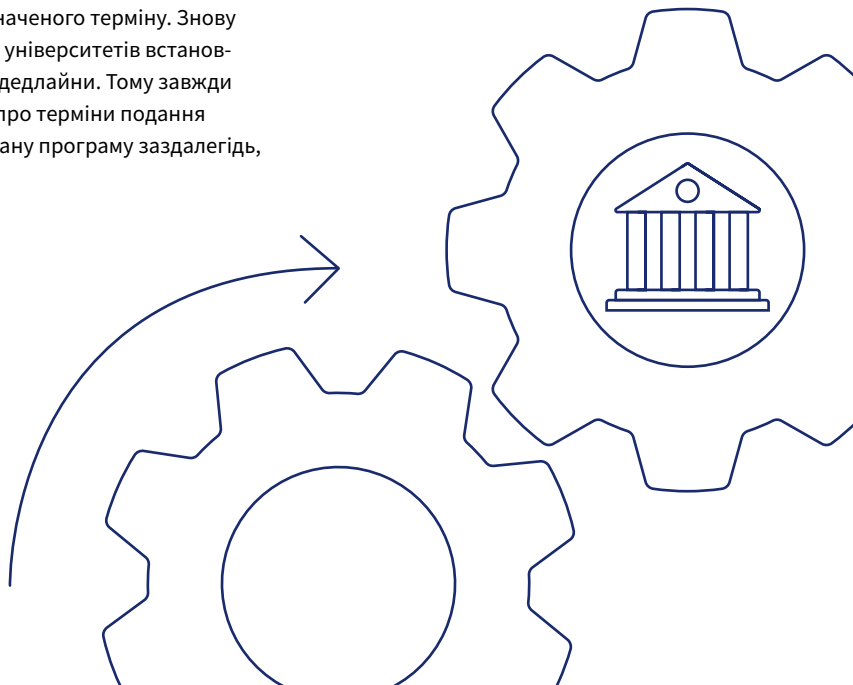



НАВЧАЛЬНИЙ РІК У НІМЕЧЧИНІ

Більшість університетів Німеччини ділять навчальний рік на два семестри: зимовий семестр (WiSe) та літній семестр (SoSe). У кожному семестрі є лекційний період, під час якого проходять семінари та лекції. Між семестрами є період без навчання, так звані семестрові канікули. Однак це не звичайні канікули: У цей час часто відбуваються іспити, а також потрібно написати одну або дві семінарські роботи.

Кожен університет сам вирішує, коли починаються семестри. Тому, будь ласка, завжди запитуйте в університеті, який ви обрали, про точні дати. Ці дати є орієнтовними:

Університети

Зимовий семестр: з жовтня до березня

Літній семестр: з квітня до вересня

Університети прикладних наук

Зимовий семестр: з вересня до лютого

Літній семестр: з березня до серпня

ПОЧАТОК ЗИМОВОГО СЕМЕСТРУ В УСЬОМУ СВІТІ

У багатьох частинах світу зимовий семестр починається у вересні. У Німеччині навчання в університетах зазвичай починається в жовтні. Як один з небагатьох університетів Німеччини, Мангеймський університет адаптував свої семестри до цього міжнародного календаря. Тут зимовий семестр починається вже на початку вересня і закінчується перед Різдвом. Літній семестр триває з лютого по червень. Тому в університеті також говорять про осінній та весняний семестри.

Нарешті, ви повинні переконатися, що ваша заявка є повною, тобто що ви подали всі необхідні документи. Зазвичай до них відносяться:

- свідоцтво, що підтверджує право доступу до вищої освіти,
- виписки з оцінками з усіх вищих навчальних закладів,
- паспортна фотографія,
- закордонний паспорт,
- мовний сертифікат.

Ніколи не подавайте оригінали, завжди подавайте копії. Копії повинні бути офіційно завірені, тобто автентичність документів повинна бути підтверджена офіційним органом. Крім того, всі документи повинні бути перекладені на німецьку або англійську мову. Ці переклади також повинні бути офіційно засвідчені. Офіційне засвідчення можна отримати, наприклад, у німецьких іноземних представництвах у вашій країні.

Подання заяви не є повністю безкоштовним. За засвідчення копій або перекладів стягується плата, тести на знання німецької мови також є платними. Іноді стягується також плата за обробку документів, яка може відрізнятися залежно від установи. Наприклад, в uni-assist ви платите 75 євро за першу бажану навчальну програму. За кожен наступну програму, на яку ви хочете подати заяву, вам доведеться заплатити ще 30 євро. У деяких випадках університети оплачують витрати на обробку в uni-assist. Більш детальну інформацію про це ви можете знайти безпосередньо на сайті uni-assist (www.uni-assist.de). З іншого боку, у Спільці надання допуску до вищої освіти не потрібно платити за обробку документів.

ІНФОРМАЦІЯ ДЛЯ БІЖЕНЦІВ



Загалом, біженці можуть навчатися в німецьких університетах. Подання заяви для біженців з визнаним статусом або дозволом на перебування не викликає жодних проблем. Це також можливо в рамках триваючої процедури реєстрації. В іншому випадку до біженців застосовуються ті ж умови, що й до інших іноземних студентів; однак, вони також можуть розпочати навчання тут без документів або з неповним пакетом документів.



1.4 ФОРМАЛЬНОСТІ, ЯКІ НЕОБХІДНО ВИКОНАТИ ЗАЗДАЛЕГІДЬ

Ви отримали повідомлення про прийом на навчання (Zulassungsbescheid)? Вітаємо! Ваша заявка до німецького вишу була успішною. Однак, отримавши це повідомлення, ви ще не є офіційним студентом. Ви станете ним лише тоді, коли будете зараховані до вишу (Immatrikulation). Кінцевий термін зарахування ви знайдете в повідомленні про прийом на навчання. Повідомлення про зарахування надсилається у серпні/вересні, якщо ви подаєте документи на зимовий семестр; якщо ви подаєте документи на літній семестр, ви можете очікувати його у лютому/березні.



ЗАРАХУВАННЯ ДО ВИШУ

Кожен університет сам визначає, як його майбутні студенти можуть бути зараховані. Іноді це можливо онлайн, іноді – поштою. Однак подекуди допускається лише очна форма вступу. Якщо це ваш випадок, ви повинні бути в Німеччині вчасно. Після закінчення встановленого терміну, як правило, зарахування вже неможливе!

Як бачите, повідомлення про зарахування надсилається дуже незадовго до початку семестру. Якщо ви будете чекати на це повідомлення, щоб підготуватися до навчання в Німеччині, це може бути досить стресовим – можливо, ви навіть не встигнете прибути до Німеччини вчасно до початку семестру. Тому нижче ми розповімо вам про деякі речі, які варто зробити заздалегідь.

Фінансування

Перед тим, як приїхати до Німеччини, вам обов'язково слід з'ясувати, як ви зможете профінансувати своє навчання. Для цього вам потрібно знати, які витрати ви понесете і які варіанти фінансування можливі. Саме про це піде мова в

наступних розділах. Наперед зауважимо: важко зробити загальне твердження про те, скільки грошей вам знадобиться для життя в Німеччині. Занадто багато залежить від місця розташування університету, а також від вашого способу життя.

Тим не менш, в цілому можна сказати, що Німеччина не дуже дорога в порівнянні з іншими європейськими країнами. У більшості країн-сусідів рівень цін вищий, особливо в північних європейських країнах і Швейцарії, де життя значно дорожче.

Можна приблизно визначити середні витрати, на які ви можете розраховувати. З одного боку, ви можете подивитися, скільки грошей в середньому мають інші

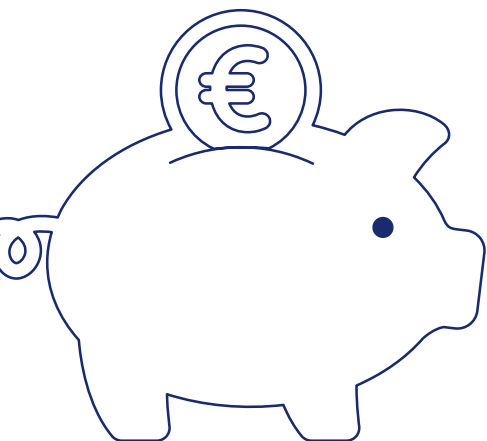

студенти на місяць. Згідно з 22-м соціальним опитуванням, у літньому семестрі 2021 року студенти витрачали в середньому 842 євро на місяць. Їхній середній сукупний дохід на той час становив 1 036 євро на місяць. Ще одним орієнтиром є сума грошей, наявність якої студенти повинні підтвердити при поданні заявки на візу. Наразі ця сума становить 11 208 євро на рік. Це означає, що щомісячні витрати становлять 934 євро. Однак, всі суми, швидше за все, будуть розраховані досить занижено, оскільки ціни на житло, а також на продукти харчування та енергоносії останнім часом значно зросли. Тому варто планувати трохи більше.

Найбільшою статтею ваших витрат буде **оренда** квартири або кімнати. Студенти витрачають на це разом з комунальними

послугами майже половину свого щомісячного бюджету – близько 410 євро. Однак відмінності тут досить значні: у великих західнонімецьких містах, таких як Мюнхен чи Франкфурт-на-Майні, вам доведеться витратити на це досить багато; тут студенти платять в середньому 720 євро та відповідно 580 євро за кімнату у спільному помешканні (WG) на приватному ринку житла. Берлін, який довгий час був досить бюджетним, зараз також перемістився на вершину списку з середньою вартістю 640 євро за кімнату в гуртожитку. Набагато дешевше можна жити в невеликих містечках на сході Німеччини або в Рурському регіоні. І вам також доведеться витратити значно менше коштів на кімнату в студентському гуртожитку.

Іншими великими статтями витрат є **харчування** (198 євро на місяць), а також витрати на **проїзд** (89 євро на місяць) та **здоров'я** (100 євро на місяць). Для **студентів з дітьми** витрати, пов'язані з дітьми та їхнім доглядом, також є дуже важливими. Якщо у вас менше грошей, ви можете значно заощадити, особливо на їжі та витратах на проїзд. Ви можете робити покупки в дешевших супермаркетах, так званих дискаунтерах, і багато готувати самостійно. Якщо ви живете недалеко від університету, вам може не знадобитися квиток на місцевий транспорт, тоді ви можете їздити на велосипеді або ходити пішки.

ЗАГАЛЬНІ ТА ОКРЕМІ ВИТРАТИ СТУДЕНТІВ (В ЄВРО)

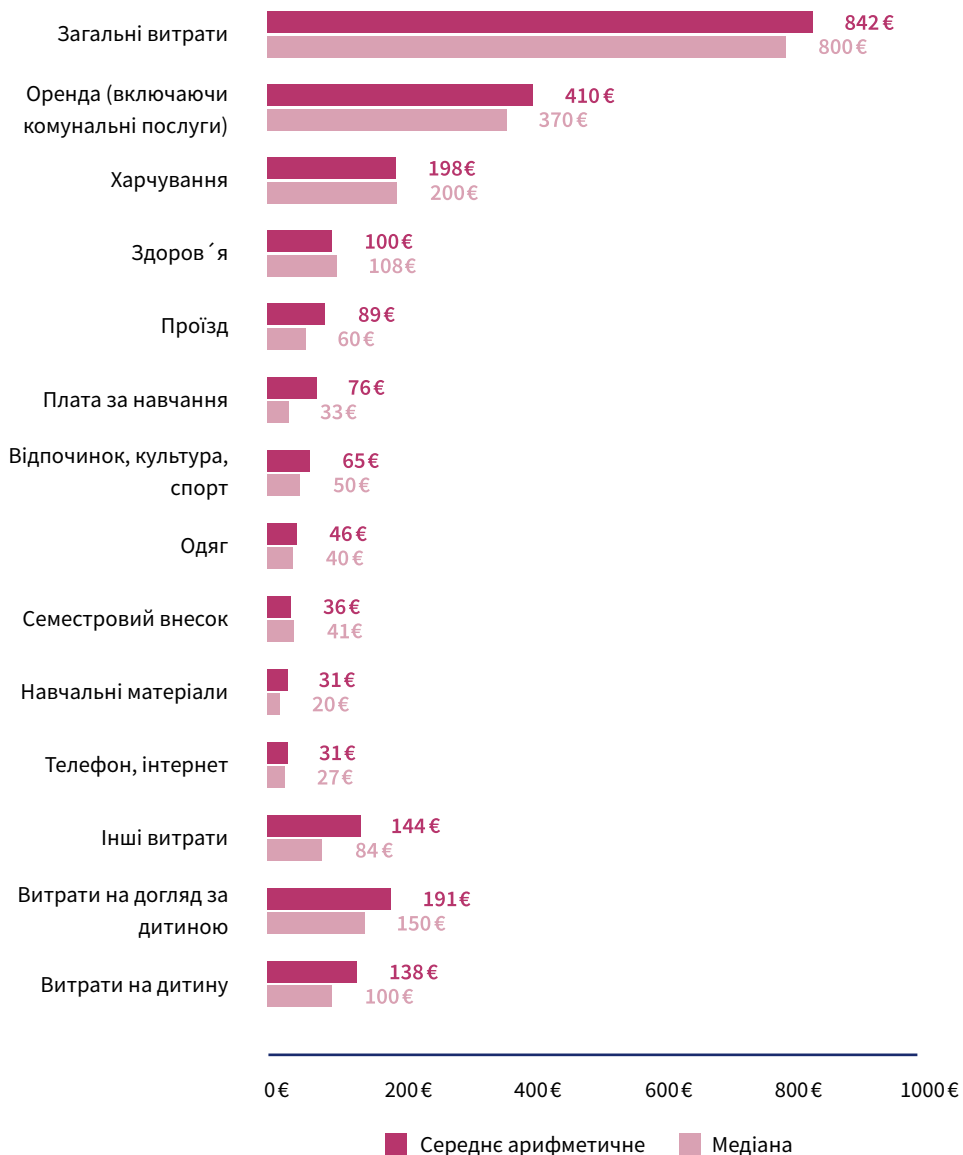

Джерело: Deutsches Zentrum für Hochschul- und Wissenschaftsforschung (DZHW), Deutsche Studierendenwerk (DSW) und AG Hochschulforschung der Universität Konstanz: 22 соціологічне дослідження



ПОРАДА ЩОДО ЕКОНОМІЇ: ЇЖА В ЇДАЛЬНІ

Щодня понад 400 000 людей харчуються в їдальнях та кафетеріях, якими опікуються німецькі центри сприяння студентам (Studierendenwerke). По всій країні налічується 875 таких закладів. Часто там можна отримати теплий обід приблизно за 3 євро. І ви не просто ходите до їдальні, щоб поїсти: це місце, де ви зустрічаєтесь з іншими студентами та проводите приємні перерви.

Бюджетні культурні заходи для студентів

Студенти в Німеччині платять нижчі ціни за відвідування багатьох культурних закладів. Тому відвідування музею, театру, опери чи навіть кінотеатру є більш доступним для студентів. Але не забувайте завжди мати при собі студентський квиток. Без нього вам навряд чи вдасться отримати дешеві квитки!

Ви також повинні включити до свого бюджету **семестрові внески**, які стягує кожен університет. Сума варіюється від 170 до 450 євро, а в деяких університетах плата становить навіть менше 100 євро. Плата за навчання завжди включає соціальні внески та збори, які йдуть, зокрема, на фінансування їдальень та студентських гуртожитків. Часто у вартість навчання входить також семестровий квиток, який дозволяє безкоштовно користуватися громадським транспортом у місті або регіоні/країні.



DEUTSCHLANDTICKET

З 1 травня 2023 року в Німеччині запроваджено так званий Deutschlandticket. Зараз його вартість становить 49 євро, з ним можна користуватися громадським транспортом приміського сполучення у будь-якій точці Німеччини – наприклад, метро у великому місті, регіональним поїздом між містами або автобусним транспортом у сільській місцевості. Як студенти зможуть користуватися цим квитком у майбутньому, поки що остаточно не з'ясовано. Планується, що Deutschlandticket буде інтегрований у семестровий квиток. В ідеалі, вам слід запитати у вашому університеті, як це регулюється там.

Плата за навчання, з іншого боку, повинна бути включена у ваші витрати лише в окремих випадках. Більшість бакалаврських та магістерських програм у державних університетах не передбачають плати за навчання. З іншого боку, в приватних університетах або на окремих магістерських програмах вам доведеться розраховувати на оплату, яка навіть може становити понад 10 000 євро за семестр.

Як ви можете покрити ці витрати? Більшість іноземних студентів підтримують батьки, але половина підробляє на роботі з неповним робочим днем. Ще 22 відсотки мають заощадження, а ще 15 відсотків отримують стипендію.



ЗАРОБІТОК ПІД ЧАС НАВЧАННЯ

Якщо ви хочете заробити додаткові гроші, будь ласка, враховуйте чинне законодавство. Для студентів з країн ЄЕП або Швейцарії не існує особливих правил; їм дозволено працювати до 20 годин на тиждень – так само, як і німецьким студентам. Всі інші, однак, з березня 2024 року мають право працювати лише 140 повних або 280 неповних днів на рік. Якщо ви хочете працювати більше, ви повинні отримати на це дозвіл. Вас зацікавила певна посада для студентів за сумісництвом? Тоді дізнайтеся про актуальні умови працевлаштування.

У Німеччині існує ціла низка стипендій, які, на відміну від інших країн, не завжди надаються університетом. Німецька служба академічних обмінів (DAAD), зокрема, відома своїми різноманітними **стипендіальними програмами** для іноземних студентів. Ви можете отримати консультацію з цього приводу ще вдома в місцевому представництві DAAD. Крім того, стипендії пропонують також партійні фонди, конфесійні установи,

комерційні організації та товариства, що підтримують обдарованих студентів. У **стипендіальній базі даних DAAD** (www.funding-guide.de) ви знайдете огляд важливих стипендіальних пропозицій. Зверніть увагу, що не у всіх випадках стипендія може повністю покривати ваші витрати на проживання під час навчання. Часто вона є швидше додатковою підтримкою.



ПРОГРАМИ ОБМІНУ ДЛЯ СТУДЕНТІВ З ЄВРОПИ

Дуже відомою програмою є Erasmus+, яка підтримує навчання від трьох до дванадцяти місяців за кордоном. Обмін відбувається в рамках двосторонніх угод між університетами. Згідно з угодою, ви є гостем в університеті-партнері, а це означає, що ви не платите за навчання. Більше інформації можна знайти на сайті → erasmus-plus.ec.europa.eu/de.

Медичне страхування

У Німеччині існує два види медичного страхування: державне та приватне. Усі студенти в Німеччині зобов'язані пред'явити одну з цих двох страховок під час вступу до навчального закладу. Тому важливо уточнити: чи дійсна ваша існуюча страховка, чи вам потрібно оформити новий страховий поліс?

У деяких випадках у Німеччині визнається страховка, видана у іншій країні. Зазвичай це відбувається, якщо у вас є обов'язкове медичне страхування в країні ЄС або ЄЕЗ. Тоді ви можете подати заяву на отримання європейської картки медичного страхування (EHIC) у цій країні, яку ви зможете використовувати в Німеччині.

Існують також країни, з якими Німеччина уклала двосторонні угоди про соціальне страхування. На сайті Федерального міністерства праці та соціальних справ www.bmas.de/SharedDocs/Downloads/DE/zweiseitige-abkommen.html ви можете знайти інформацію про те, чи

входить ваша країна в цю систему і чи поширюється на неї медичне страхування. Якщо так, то ваше медичне страхування, як правило, діє і в Німеччині.

Якщо ваша страховка не діє в Німеччині, ви повинні оформити її тут. Ви можете оформити приватну страховку або вибрати студентський тариф державного страхування. Німецький центр сприяння студентам рекомендує іноземним студентам укладати державне страхування, навіть якщо воно може бути дорожчим, ніж деякі дешевші приватні страховки. У такому випадку ви можете бути впевнені, що в Німеччині про вас добре подбають, якщо ви захворієте. Витрати зазвичай становлять близько 110 євро на місяць.

Однак це стосується лише студентів віком до 30 років. Якщо ви старші, ви повинні або укласти договір добровільного страхування з державною лікарняною касою, або обрати приватну медичну страховку.

Віза або посвідка на перебування

Для громадян України питання про необхідність візи або посвідки на перебування залежить від тривалості перебування у Німеччині. Загалом українці мають право перебувати у Німеччині без візи 90 днів. Станом на 2023 рік діють наступні правила. В'їзд до країни може відбуватися без візи. Для того, щоб забезпечити можливість більш тривалого перебування, одразу після в'їзду вам потрібно зареєструватися та розпочати оформлення посвідки на перебування. Посвідка на перебування оформлюється у відомстві у справах іноземних громадян за місцем вашого проживання.

Залежно від мети перебування буде оформлена посвідка за відповідним параграфом Закону про перебування іноземців. Для студентів це зазвичай §16b. Якщо ви прибули до країни та ще не вступили на навчання, спочатку ви можете зареєструватися як біженець за § 24.

Важливо! Після зарахування на навчання як регулярний студент ви не зможете отримувати фінансову допомогу, яку отримують біженці за § 24, але, натомість, можна подати заяву на безвідсотковий кредит від держави на навчання (BAföG).

Наведена тут інформація може змінюватися, актуальну інформацію ви знайдете на сайті www.daad-ukraine.org в рубриці «Перебування у Німеччині».

Якщо ви маєте громадянство іншої країни, ви знайдете інформацію про процедуру отримання візи тут www.make-it-in-germany.com/de/visum-aufenthalt/arten/studieren («Огляд: віза на навчання»).



МЕДИЧНЕ СТРАХУВАННЯ ТА РОБОТА ПАРАЛЕЛЬНО З НАВЧАННЯМ

Зверніть увагу, що існують правила щодо того, скільки годин ви можете працювати в Німеччині без необхідності укласти окреме медичне страхування. Якщо ви працюєте занадто багато годин, ви повинні оформити медичне страхування в Німеччині – незалежно від того, чи визнається ваше страхування з країни походження чи ні. Граничний ліміт становить на сьогодні 20 годин на тиждень.

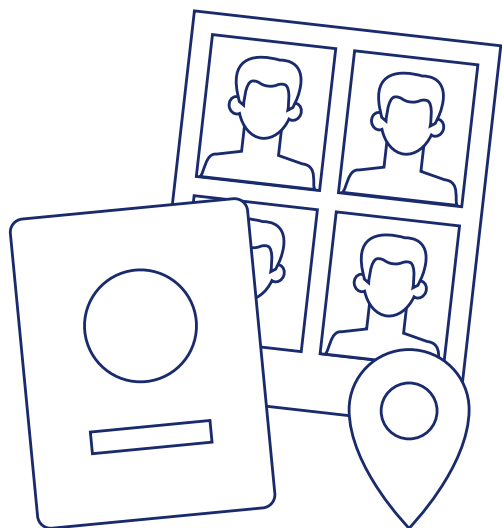



ПІДТВЕРДЖЕННЯ ФІНАНСУВАННЯ

В разі необхідності отримання візи слід мати підтвердження фінансування, яким ви покажете іноземному представництву, що у вас є достатньо коштів для навчання в Німеччині. З 1 січня 2023 року ця сума становить 11 208 євро на рік (станом на липень 2023 року). Більшість іноземних студентів для підтвердження цього використовують так званий блокований рахунок, на якому сума зберігається як кредитний залишок. Блокований рахунок повинен відповідати певним умовам: наприклад, тільки певна сума може бути знята на місяць, і ви можете закрити рахунок тільки за згодою іноземного представництва або органу, відповідального за іноземців після їхнього в'їзду. Існує кілька постачальників послуг з блокування рахунків. Найкраще отримати інформацію в німецькому представництві за кордоном, яке вами опікується.

Якщо ви не бажаєте відкривати блокований рахунок, ваші батьки також можуть надати відповідні документи, що підтверджують доходи та майно, або особа, яка проживає в Німеччині, може взяти на себе зобов'язання покрити ваші витрати. Також приймається підтвердження того, що ви отримуєте офіційну стипендію або вклали банківську гарантію, яку необхідно щорічно поновлювати, у банку, що має місцезнаходження в Німеччині. Детальну інформацію про це ви знайдете на сайті Федерального міністерства закордонних справ → www.auswaertiges-amt.de/de/service/fragenkatalog-node/08-finanzierung/606220.

Дуже важливо: віза з метою навчання дійсна максимум два роки і тому є занадто короткою для отримання повного ступеня бакалавра. Потім ви повинні подати заяву на продовження дозволу на проживання. Для цього вам знову знадобиться підтвердження фінансування.

Увага! Для українців станом на 2023 рік візи для в'їзду не потрібні, якщо вони в'їжджають з метою отримання прихистку. Після вступу до вишу параграф, за яким надається дозвіл на перебування, змінюється, і замість прихистку оформлюється перебування з метою навчання.

1.5 ПОРАДИ ЩОДО ПОШУКУ ЖИТЛА ДО ПРИЇЗДУ

Коли мова заходить про житло під час навчання, є дві речі, про які ви, мабуть, не знаєте вдома:

- Вступ до університету не означає автоматичного забезпечення житлом. Замість цього ви повинні самостійно знайти собі житло в Німеччині.
- У Німеччині кімнати та квартири на приватному ринку житла, як правило, не мебльовані. Кухонне обладнання, таке як плита, раковина або холодильник, також не завжди є в наявності.

Види житла в Німеччині

Багато студентів живуть у **студентських гуртожитках**. Вони особливо популярні серед іноземних студентів: понад 40 відсотків з них мають кімнату в гуртожитку. Кімнати там мебльовані, а вартість проживання досить низька – в середньому близько 250 євро на місяць. І ви, як правило, не будете там надовго самотніми, ви швидко знайдете друзів. Ще одна перевага: ви можете подати заявку на кімнату і підписати договір оренди, не виходячи з дому.

Але: навіть якщо ви подасте заявку заздалегідь, а іноземним студентам надається певна перевага, ви не завжди отримаєте кімнату. Кількість заявників у багато разів перевищує кількість доступних кімнат. Для порівняння: існує трохи менше 240 000 гуртожитків, що фінансуються державою, але 2,5 мільйона студентів! Тому подавайте документи завчасно. Вам не обов'язково чекати на підтвердження про допуск до навчання.

Типи кімнат в студентських гуртожитках

Студентські гуртожитки також пропонують дуже різні типи кімнат: тут є і одномісні апартаменти, в яких ви маєте власну маленьку кухню та ванну кімнату. Однак більш поширеними є спільні квартири, так звані WG, в яких ви маєте власну кімнату, але користуєтесь спільною ванною та кухнею. Зі скількома людьми? Це може бути по-різному: можливо, лише з однією людиною, а можливо, з шістьма іншими. У Німеччині, з іншого боку, двомісні номери - це щось незвичне, як ви, можливо, звикли у себе на батьківщині. Вони практично не пропонуються. Розділені за статевою ознакою спільні квартири також незвичні. Як правило, жінки і чоловіки живуть разом в одній квартирі. Якщо вас це не влаштовує, вам варто переключитися на ринок приватного житла. Тут ви можете врахувати свої гендерні вподобання при виборі квартири.

Багатьма гуртожитками опікується центр сприяння студентам (Studierendenwerk). Ви можете знайти їхні пропозиції на сайті DAAD Wohnheimfinder. Він містить майже 1200 гуртожитків у понад 170 університетських містечках (www.daad.de/wohnheimfinder). Крім того, великі церкви в Німеччині також мають власні гуртожитки. Існують також деякі комерційні компанії. Але будьте обережні: ці приватні гуртожитки можуть бути досить дорогими.



ПАКЕТИ ПОСЛУГ, ЩО ПРОПОНУЮТЬСЯ ЦЕНТРАМИ СПРИЯННЯ СТУДЕНТАМ

Наразі 16 центрів сприяння студентам (станом на липень 2023 року) у Німеччині пропонують пакети послуг для іноземних студентів. Це свого роду вітальний пакет, який завжди включає кімнату в студентському гуртожитку. Часто він також включає семестровий квиток, талони в їдальню або страховку, а іноді постільну білизну, посуд або велосипед. Подивіться, можливо, центр сприяння студентам у вашому університетському містечку пропонує такий пакет!

Ще один хороший варіант житла – це кімната у спільному помешканні (**Wohngemeinschaft** або скорочено **WG**). У таких квартирах у вас є власна кімната, але ви ділите ванну кімнату, кухню і, можливо, спільні приміщення, такі як вітальня або балкон, з вашими сусідами по квартирі. Переваги очевидні: зазвичай тут є зручності, особливо кухня. Кімнати також часто принаймні частково мебльовані. Крім того, жити з іншими значно дешевше. І ви не самотні. У Німеччині серед студентів дуже поширені спільні помешкання: Майже кожен третій живе в такій квартирі.

Вартість проживання у WG

Згідно з нещодавнім дослідженням, у літньому семестрі 2023 року студенти в Німеччині платили в середньому 458 євро на місяць за стандартну кімнату у WG. Найдорожчі місця – Мюнхен (720 євро), Берлін (640 євро) та Франкфурт-на-Майні (580 євро). Найдешевшим місцем для проживання студентів є Хемніц, де студентам доведеться платити в середньому лише 253 євро на місяць. Як правило, найдорожче коштує оренда житла у великих містах на заході Німеччини та в традиційних студентських містечках.

ТАБЛИЦЯ ВИТРАТ НА ОРЕНДУ МАЛЕНЬКОЇ КВАРТИРИ (30 кв. м, включаючи 20% на комунальні послуги)

4 найдорожчі міста

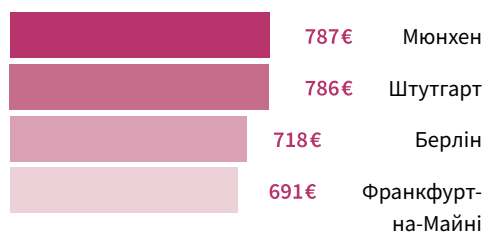

4 найдешевші міста

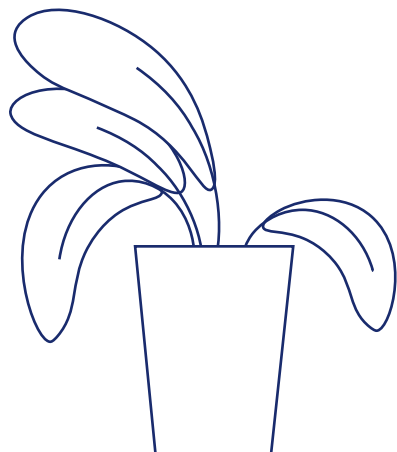
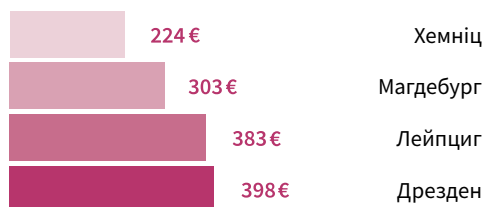



ПОРАДА: Більшість студентів починають навчання в зимовому семестрі, лише десять відсотків – в літньому. Тож якщо ви почнете навчання в літньому семестрі, вам буде набагато легше знайти житло. Також легше шукати житло під час семестру, тому що менше людей шукають житло. Якщо ви орендуєте тимчасове житло на перші кілька тижнів або місяців, у вас може з'явитися такий варіант.

Якщо ви не хочете жити у спільному помешканні або студентському гуртожитку, ви також можете пошукати невелику квартиру на відкритому ринку житла. Однак для цього доведеться виділити більше коштів.

Як для спільного помешкання, так і для окремих квартир на ринку приватного житла може бути складно домовитися про оренду, якщо ви не перебуваєте на місці. Однак ви можете провести пошук, не виходячи з дому, і, можливо, навіть домовитися про зустріч, щоб подивитися квартиру. Інша можливість – шукати кімнату як тимчасове рішення, лише на обмежений період часу, оскільки людина, яка фактично проживає в ній, їде за кордон. Це нерідко також може спрацювати на відстані.

Житло за допомогою: можливо це варіант для вас?

Багато літніх людей у Німеччині живуть у досить великих квартирах. Діти виїхали, але переїхати дуже непросто. Тому вони мають вільні кімнати. Жити за допомогою зараз означає, що ці кімнати пропонуються в обмін на

допомогу в домашньому господарстві або в садівництві. Послуги з догляду за людиною при цьому виключені. На квадратний метр житлової площі, як правило, припадає одна година допомоги на місяць. Орендарі оплачують лише комунальні послуги, такі як газ, вода або електроенергія. Тут ви можете знайти огляд міст, де діє програма «Wohnen für Hilfe»: www.wohnenfuerhilfe.info.

Приїзд до Німеччини без заброньованого житла

Що робити, якщо нічого не вийшло і ви приїхали до Німеччини без житла? У будь-якому випадку, вам слід заздалегідь з'ясувати, де ви можете переночувати спочатку. Можливо, у вашому університеті є гуртожиток, куди ви можете тимчасово заселитися? Обов'язково запитайте про це у міжнародному відділі вашого університету. В іншому випадку, ви завжди можете зняти кімнату в гостьовому будинку, житло для тимчасового проживання або гостел. Однак це підійде лише на кілька днів, оскільки в довгостроковій перспективі таке житло, швидше за все, буде занадто великим навантаженням на ваш бюджет.

Подальші адреси для пошуку житла

В Інтернеті є багато пропозицій, тому варто пошукати за ключовими словами «Wohnung suchen», «Wohnung finden» або «Wohngemeinschaft». Підбірку ви знайдете тут.

Гуртожитки:

- Пошуковик DAAD для гуртожитків www.daad.de/wohnheimfinder
- Місцеві центри сприяння студентам: www.studentenwerke.de/de/content/bewerbung-um-einen-wohnheimplatz-0

Спільне помешкання:

- WG-Gesucht.de: www.wg-gesucht.de
- Housing Anywhere: housinganywhere.com
- kleinanzeigen: www.kleinanzeigen.de

Окремі квартири:

- Immobilienscout24: www.immobilienscout24.de
- Immowelt: www.immowelt.de

І дуже важливо: не забувайте про дошки оголошень у вашому університеті та місцеві газети. Часто вони також є в електронному варіанті, і ви можете переглянути оголошення про оренду квартир, не виходячи з дому.



ooo



1.6 КОНТРОЛЬНИЙ СПИСОК І КАЛЕНДАРНИЙ ПЛАН

За 18
місяців

Що я хочу і які пропозиції є в Німеччині?

Я знаю, де знайти інформацію:

- www.study-in-germany.de
- www.daad.de

Я вже маю перший контакт:

- з представництвом DAAD у моїй країні,
- з німецькими лекторами у моєму виші,
- через освітні ярмарки у моїй країні.

Я знаю,

- як довго я хочу навчатися у Німеччині,
- який диплом я хочу отримати,
- яку спеціальність я хочу вивчати,
- які виші пропонують мою спеціальність.

За 15
місяців

Чи виконую я всі вимоги для навчання на бажаній програмі?

- Шкільне свідоцтво/фахова освіта: чи достатньо цього для вступу до університету в Німеччині? Чи достатньо цього для мого обраного напрямку навчання?
- Знання мови: Чи достатньо моїх знань німецької та/або англійської мови? Чи потрібні мені знання інших мов?
- Фінансування: Чи можу я дозволити собі навчання в Німеччині? Чи можлива для мене стипендія?

За 12
місяців

Що мені потрібно для подання заявки на вступ і як це відбувається?

- Я знаю, які документи мені потрібні для подання заяви: зокрема, документ про допуск до навчання в університеті та мовні сертифікати у вигляді завірених копій, за необхідності – також із завіреним перекладом.
- Я знаю, куди подавати заяву: в uni-assist або безпосередньо до університету.
- Я знаю терміни подання заявок і коли їх потрібно надсилати.

**За 6
місяців**

Як дістатися до Німеччини і що мені потрібно?

- Я вже знаю, як приїхати до Німеччини.
- Я знаю, чи потрібна мені віза чи дозвіл на перебування. Якщо так, то я знаю, де це отримати, які документи (фінансування, медичне страхування тощо) мені потрібні і скільки часу я маю на це запланувати.
- Я знаю, чи потрібно мені вживати заходів щодо охорони здоров'я, наприклад, робити щеплення.

**За 4–5
місяців**

Чи подано всі необхідні заявки?

- заяву(и) на вступ до університету надіслано з дотриманням встановлених строків.
- Я хочу жити в студентському гуртожитку: заяву вже відправлено – навіть до того, як мене офіційно прийняли на навчання.

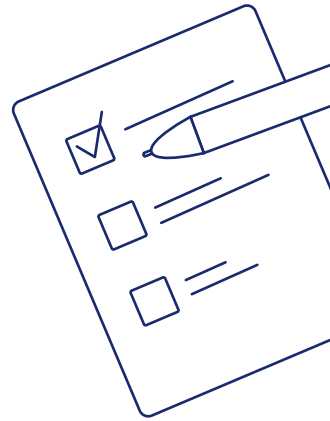

**За 3
місяці**

Де я буду жити?

- Мені (поки що) не дали місця в студентському гуртожитку. Зараз я інтенсивно шукаю альтернативне житло, переглядаю пропозиції та пишу заяви.
- У будь-якому випадку, я знаю, де можу провести перші кілька ночей.

За 2
місяці

Відлік розпочато: чи все в мене готове?

- Поїздка заброньована.
- Пошук квартири розпочато, і мені точно є де зупинитися на перші кілька ночей.
- Відкрито блокований рахунок, якщо він потрібен для отримання візи.
- Питання дійсної медичної страховки вирішене.
- Усі документи, необхідні для від'їзду, зібрані, вони є дійсними (див. наступний розділ).
- В мене є список речей з урахуванням клімату в Німеччині. Якщо я приїжджаю на зимовий семестр, я беру з собою зимовий одяг.

Остання
перевірка

Чи зібрані всі важливі документи?

- дійсний закордонний паспорт/посвідчення особи;
- лист про допуск до навчання від університету або підтвердження подання заявки;
- свідоцтво про народження (оригінал або перекладена/завірена копія);
- свідоцтво про повну загальну середню освіту (оригінал або перекладена/завірена копія);
- якщо потрібно, університетські свідоцтва та мовні сертифікати (оригінал або перекладена/завірена копія);
- віза, якщо потрібно;
- підтвердження фінансування, якщо потрібно;
- підтвердження дійсності медичного страхування в Німеччині або Європейська картка медичного страхування (якщо є);
- сертифікат про щеплення, якщо потрібно.

Ви збрали всі документи? Щасливої подорожі та гарного старту в Німеччині!





Learn more about Rostock.

#HelloGermany

← YOUR FIRST
KITESURFING LESSON

↓ DEEP DIVE FROM
HERE INTO OCEAN
BIOLOGY

TO THE BEACH THIS WAY →

HELLO STUDY ADVENTURE

Germany has a lot to offer. In addition to excellent study conditions, there are a variety of interesting places and activities to discover. Like here in Rostock.

Learn more at [study-in-germany.de](https://www.study-in-germany.de)

AN INITIATIVE OF THE



Federal Ministry
of Education
and Research

Study in
Germany

●●●●●●●●
Land of Ideas

2 ПІСЛЯ ПРИБУТТЯ ДО НІМЕЧЧИНИ – ЩО ДАЛІ?

Після прибуття до Німеччини вам доведеться подбати про деякі речі в перші кілька днів і тижнів. Ваш університет проводить зарахування лише на місці? Тоді важливо встигнути зареєструватися вчасно. Вам також доведеться мати справу з органами влади, особливо якщо вам потрібен дозвіл на проживання в Німеччині. Вам також доведеться скласти графік навчання.

Все це може здатися занадто складним, але ви будете розвиватися із цими завданнями, і зрештою вам не доведеться робити все це самотужки. Ви знайдете багато можливостей, завдяки яким ви зможете отримати підтримку на місці.

Саме про них і піде мова в цьому розділі. Тож нехай ваш старт у Німеччині пройде якнайкраще!



ПОРАДА: Найкраще спланувати свій приїзд так, щоб він не припадав на вихідні (суботу або неділю). Міжнародний відділ вашого університету не працює по суботах і неділях, як і банки та органи влади. Якщо ви переїжджаєте до студентського гуртожитку, отримати ключі може бути складно, оскільки адміністрація не працює. А в неділю всі магазини в Німеччині зачинені – тож ви також не зможете здійснити жодних покупок.

2.1 ПЕРШІ КОНТАКТИ У НІМЕЧЧИНИ

Після прибуття до Німеччини найважливішою контактною адресою у вашому університеті буде **міжнародний відділ (International Office/Akademisches Auslandsamt)** вашого університету.

Тут ви отримаєте всю необхідну інформацію для перших днів перебування в Німеччині. Крім того, вам часто нададуть допомогу у спілкуванні з органами влади та при зарахуванні на навчання. У міжнародному відділі також

часто можна отримати поради щодо пошуку житла.

Місцевий **центр сприяння студентам (Studierendenwerk)** також може бути корисним для вас, особливо якщо ви зупиняєтесь у студентському гуртожитку. Його співробітники нададуть вам ключі від вашої кімнати або квартири, наприклад, після вашого прибуття. Згодом ви також неодноразово зустрінатиметесь з представниками центрів сприяння студентам: під час обіду в їдальні, на спортивних або мовних курсах, що пропонуються деякими центрами сприяння студентам. Тут ви також знайдете інформацію та поради на різноманітні теми.

2.2 ЗАРАХУВАННЯ ДО ВИШУ

Ви стаєте студентом не тоді, коли ви отримали допуск до навчальної програми (Zulassung), а лише тоді, коли ви зараховані (Immatrikulation). У деяких університетах це відбувається онлайн або поштою. У цьому випадку ви також можете пройти цей етап до в'їзду в Німеччину. Однак у багатьох випадках зарахування все одно має відбуватися особисто в університеті. У такому

випадку важливо вчасно прибути до Німеччини на цю призначену зустріч.

Точну процедуру, а також точні терміни ви знайдете у повідомленні про допуск до навчання. Там же ви знайдете документи, необхідні для зарахування. Як правило, це:

- підтвердження про допуск до навчальної програми (Zulassungsbescheid);
- медичне страхування;
- квитанція про сплату семестрового внеску;
- фотографія у паспортному форматі;
- паспорт, за необхідності – віза;
- можливо, оригінали свідоцтв.

Якщо у вас є якісь питання з цього приводу, заздалегідь зв'яжіться з міжнародним відділом або приймальною комісією вашого університету. Це гарантує, що в день зарахування ви матимете при собі всі документи і все пройде якнайкраще.

Після зарахування ви отримаєте студентський квиток і, якщо потрібно, семестровий квиток, зазвичай поштою. Тепер ви офіційно є студентом німецького університету і можете відвідувати заняття та складати іспити. Ви також маєте доступ до університетських закладів, таких як бібліотека або університетські спортивні споруди. Крім того, тепер ви можете користуватися студентськими квитками зі знижками в культурних закладах.



2.3 ВІДВІДАННЯ ДЕРЖАВНИХ УСТАНОВ У ВАШОМУ НОВОМУ МІСЦІ ПРОЖИВАННЯ

Коли ви переїдете до Німеччини, вам доведеться мати справу з державними установами. Ви повинні підготуватися до цього відповідним чином. Заздалегідь з'ясуйте в Інтернеті, до яких інстанцій вам потрібно звернутися в Німеччині та яка з них відповідатиме за вас за місцем проживання.



ПОРАДА: ПОШУК КОМПЕТЕНТНИХ УСТАНОВ

Ви не знаєте, яка установа відповідатиме за вас? Скористайтеся онлайн-пошуковиком інстанцій за адресою → umziehen.de/behoerdenfinder. Після введення вашого поштового індексу або міста ви побачите установи, які займаються різними питаннями.

Обов'язково заздалегідь перевірте в Інтернеті, які терміни для вас діють, і вчасно запишіться на прийом до державних установ. У деяких випадках час очікування може становити

кілька тижнів. Завжди звертайтеся до міжнародного відділу вашого університету. І водночас: наберіться терпіння. Офіційні процедури справді займають певний час.



ПОРАДА: ПЕРЕКЛАДАЧ

Ви ще не дуже добре розмовляєте німецькою? Тоді вам слід попросити когось, хто добре знає німецьку мову, супроводжувати вас під час візитів до державних установ. Офіційна німецька мова може бути досить складною, і вам, ймовірно, буде легше, якщо хтось буде перекладати для вас. Можливо, міжнародний відділ вашого університету зможе знайти вам відповідного супроводжуючого?

2.3.1 Служба реєстрації мешканців

Усі люди, які проживають у Німеччині, зобов'язані зареєструватися у службі реєстрації мешканців (Einwohnermeldeamt). Як тільки ви отримаєте житло, один з перших візитів до державних установ відбудеться до

служби реєстрації мешканців, де ви заповните реєстраційний бланк. Цей бланк слід зберігати в надійному місці. До речі, у більшості служб ця реєстрація є безкоштовною.

Не відкладайте цей крок надовго, у вас є на це лише два тижні.



СЛУЖБА РЕЄСТРАЦІЇ МЕШКАНЦІВ

Einwohnermeldeamt, Bürgerbüro, Bezirksamt – це назви одного й того ж органу. У великих містах може бути довгий час очікування. Якщо є можливість, запишіться на прийом онлайн заздалегідь. Це вбереже вас від довгих черг. Якщо в установі не буде більше вільних місць у встановлений термін, це не страшно. Вам потрібно лише довести, що ви записалися на прийом у цей період.

Для реєстрації у службі реєстрації мешканців вам знадобляться такі документи:

- Закордонний паспорт, за необхідності з візою або посвідчення особи.
- Підтвердження від орендодавця про те, що ви заселилися.

Якщо вам не потрібна віза для перебування в Німеччині, ви також отримаєте посвідку на перебування у службі реєстрації мешканців. Можливо, вам також доведеться довести, що у вас є медичне страхування і що ви забезпечені коштами для існування.

Зверніть увагу: якщо ви пізніше переїдете в інше місце в Німеччині, навіть у межах одного міста, ви повинні повторити цей крок і повідомити Einwohnermeldeamt про свою нову адресу.

2.3.2 Відомство у справах іноземців

Ви в'їжджали до Німеччини з візою? Або ви прибули без візи та потребуєте дозволу на перебування? Тоді вам потрібно звернутися до ще однієї інстанції: відомства у справах іноземців (Ausländerbehörde). Це муніципальні відомства, тобто відомства у вашому місті, які займаються всіма питаннями,



пов'язаними із законодавством про іноземців та дозволами на проживання.

Ви подаєте заяву на отримання дозволу на перебування до відомства у справах іноземців. Ви повинні зробити це протягом перших трьох місяців після прибуття, особисто звернувшись до відповідального за вас органу.

Як правило, вам потрібно буде пред'явити наступні документи:

- паспорт, можливо з візою;
- підтвердження реєстрації з місця проживання;
- підтвердження медичного страхування;
- довідку про зарахування на навчання;
- можливо: підтвердження фінансування, довідку про стан здоров'я, договір оренди житла, біометричну фотографію.

Заздалегідь з'ясуйте у відділі реєстрації іноземців (наприклад, на сайті), які документи потрібні у вашому випадку. На самому прийомі ви обов'язково повинні мати при собі всі ці документи – навіть, якщо один або два з них будуть зайвими. Якщо чогось не вистачає на самому прийомі, часто необхідно призначити нову зустріч.

Ви також повинні взяти до уваги, що вам доведеться заплатити певні кошти. Зазвичай це близько 100 євро. Заздалегідь з'ясуйте, наскільки високим

є цей збір у відповідальному за вас відомстві у справах іноземців.

У міжнародному офісі вишу ви також знайдете компетентних і досвідчених контактних осіб для вирішення всіх питань, пов'язаних з отриманням посвідки на тимчасове проживання.

Ви отримаєте дозвіл на перебування у формі «електронної посвідки на перебування» (eAT). Це картка з вбудованим чіпом, на якому зберігаються певні дані про вас. Ви можете забрати цю картку особисто у відомстві у справах іноземців приблизно через чотири-шість тижнів після того, як подали заяву. Карта eAT видається максимум на два роки. Якщо ви навчаєтесь довше, ви повинні продовжити дозвіл на перебування, і зробити це потрібно до закінчення терміну його дії.

Важливо: При подовженні посвідки на тимчасове проживання ви повинні спочатку довести, що ваше навчання проходить належним чином, тобто, що ви дотримуєтесь стандартного терміну навчання. Крім того, ви повинні знову довести, що у вас є гарантовані засоби до існування. У разі необхідності ви повинні будете надати докази фінансування, наприклад, відповідну суму грошей на заблокованому рахунку.

2.4 ОРГАНІЗАЦІЯ НАВЧАННЯ

Навчання в університеті є значно гнучкішим, ніж у школі – і в Німеччині це особливо відчутно. Тут вам не дають фіксованого розкладу на початку семестру, якого ви повинні дотримуватися. Тому



ЯК ОРГАНІЗОВАНІ ВИШІ?

У німецьких університетах ви зіткнетеся з різноманітною сумішшю різних назв: факультети, кафедри, інститути, семінари. Це здається заплутаним, але все досить просто: окремі предметні області згруповані у факультети або кафедри, наприклад, факультет соціальних наук. Він складається з окремих інститутів або семінарів. У нашому прикладі Інститут політичних наук є частиною такого факультету. У таких інститутах є кафедри, на яких працюють професори та інший викладацький склад. Люди, які належать до інституту, зазвичай мають свої офіси близько один до одного на одному поверсі або в окремій будівлі. Ви швидко зорієнтуєтесь.

ви можете організувати своє навчання в певних рамках так, щоб воно якнайкраще відповідало вашим інтересам. У свою чергу, це вимагає самостійності та ініціативності. А для цього вам знадобиться деяка базова інформація, яку ми вам тут надамо.

Як і на всіх інших етапах, тут ви також знайдете підтримку. Відвідайте вступні та ознайомчі заходи, які зазвичай пропонуються фаховими студентськими спілками та студентськими представництвами. Відвідайте орієнтаційні заходи, запропоновані вашим міжнародним відділом. І познайомтеся з університетською бібліотекою, для цього також є спеціальні заходи.

Але як організувати свій розклад? Кожна навчальна програма визначає у своєму навчальному регламенті, які модулі ви

повинні пройти. Модулі часто складаються з різних тематично пов'язаних курсів. Ви можете вільно обирати конкретний склад цих курсів: Часто ви можете вибрати, які курси ви хотіли б прослухати в рамках конкретного модуля.

Щоб зробити правильний вибір, вам слід отримати каталог навчальних занять (Vorlesungsverzeichnis) для вашої навчальної програми. Ще краще – анотований каталог навчальних занять (kommentiertes Vorlesungsverzeichnis), який зазвичай можна знайти на сайті вашого навчального закладу. Тут описані всі навчальні заняття – як з точки зору змісту, так і з точки зору того, який це тип заняття. Там також вказана кількість кредитних балів, що присуджуються за заняття.



ПОРАДА: Якщо ви хочете відвідати конкретний семінар, реєструйтеся завчасно. Часто бувають окремі семінари, які користуються особливою популярністю через цікаву тему або популярність викладача.

Ось найпоширеніші форми навчальних занять:

- **Лекції:** Лекції часто відвідує велика кількість студентів. Тому на першому плані – доповіді викладачів. Дискусії тут досить рідкісні.
 - **Семінари та курси:** Тут кількість учасників обмежена, а знання передаються інтерактивно. Тут також багато дискусій.
 - **Практичні заняття:** Вони в основному використовуються для відпрацювання практичних навичок з метою поглиблення змісту лекцій, семінарів та курсів. Тому їх іноді також називають вправами.
 - **Повторення:** Метою тут є повторення вже вивченого матеріалу та підготовка до іспиту.
- Для багатьох курсів вам потрібно буде скласти іспит. Ці іспити можуть виглядати дуже по-різному:
- **Письмовий іспит:** Письмовий іспит – перевірка знань за темою навчального заняття. Він часто проводиться в кінці семестру або під час семестрових канікул.
 - **Курсова робота:** У курсовій роботі ви пишете письмову роботу на попередню узгоджену тему. Зазвичай її пишуть під час семестрових канікул, але можуть вимагати і в кінці семестру.
 - **Реферат:** Реферат – це усна презентація, яку ви робите на певну тему. Ви виступаєте з нею протягом семестру.
 - **Усний іспит:** Замість письмового іспиту ви також можете бути екзаменовані усно за темою навчального заняття. Усний іспит також зазвичай відбувається в кінці семестру або під час семестрових канікул.

i

КРЕДИТНІ БАЛИ ЗА СИСТЕМОЮ ECTS

У Німеччині Європейська кредитна трансферно-накопичувальна система (ECTS) використовується для вимірювання обсягу роботи, необхідного для успішного завершення навчання. Один кредитний бал відповідає 25-30 годинам роботи. Для того, щоб завершити програму за стандартний термін навчання, часто потрібно набрати близько 30 кредитних балів за семестр. Для отримання ступеня бакалавра потрібно набрати від 180 до 240 кредитних балів, а для отримання ступеня магістра – від 60 до 120 кредитних балів. Порахуйте самі: навчання за програмою з отриманням ступеня займає багато часу!

2.5 ПОДАЛЬША ПІДТРИМКА

Міжнародні офіси та центри сприяння студентам на місцях не лише допоможуть вам у вирішенні бюрократичних питань. Часто вони також організують заходи, де ви можете завести перші знайомства. Вони також пропонують спеціальні послуги підтримки.

Більшість міжнародних офісів пропонують спеціальну підготовчу підтримку для іноземних студентів. Це можуть бути спеціальні вступні заходи або вітальні програми, такі як вітальний захід або навіть цілий вітальний тиждень.



ПОРАДА: Більшість університетів проводять не лише спеціальні вітальні заходи для іноземних студентів. Існують також заходи для знайомства з усіма новими студентами, наприклад, вечір у пабі або ралі по місту. Часто окремі факультети також пропонують такі заходи для своїх першокурсників. Не соромтеся брати в них участь. Тут у вас є можливість познайомитися з німецькими студентами, які також нещодавно переїхали до міста і шукають друзів. На таких заходах вже зав'язуються дружні стосунки на все життя!

Деякі з них також пропонують послугу зустрічі, щоб хтось чекав вас на вокзалі або навіть в аеропорту.

У міжнародних офісах також часто зустрічається так звана **програма «buddy»**.

У рамках цієї програми іноземним студентам призначають особу, яка буде їхнім «помічником». Цей помічник буде допомагати їм у спілкуванні з владою,

вирішенні побутових питань або в навчанні. Часто такими помічниками стають досвідчені студенти старших семестрів. Якщо ви зацікавлені, обов'язково запитайте у міжнародному офісі вишу, чи можуть вони також організувати для вас такого помічника.



ПОРАДА: Іноді міста також пропонують програму «buddy». Тоді помічники – це не обов'язково студенти, а просто люди, які хочуть полегшити іноземним студентам приїзд до Німеччини. Часто це люди старшого віку. Це також може призвести до дружби між поколіннями. Якщо ви зацікавлені, запитайте про це безпосередньо в місті.

Якщо вас поселили в гуртожиток, **тьютор гуртожитку** також може допомогти вам під час вашого прибуття. Дізнайтеся у вашому центрі сприяння студентам, чи доступна ця послуга у вашому гуртожитку.

Крім того, в кожному університеті є **студентське представництво**. Це представництво обирається самими студентами, щоб доносити їхні інтереси до керівництва університету. Ці представництва часто називаються AStA («Загальний студентський комітет»), StuRa («Студентська рада») або StuPa («Студентський парламент»). Вони також часто організують спортивні, культурні та розважальні програми в університетах і дають поради щодо пошуку житла та роботи. У деяких випадках також пропонуються мовні курси. Зверніться до студентської ради вашого університету, щоб дізнатися, що вони можуть запропонувати.

Часто існують **міжнародні університетські групи**, спеціально створені для іноземних студентів. Основна мета таких груп – допомогти новоприбулим студентам швидко налагодити контакт з іншими студентами. З цією метою організують вечірки, екскурсії або регулярні зустрічі (Stammtische).

Найкращий спосіб з'ясувати навчальні питання – звернутися до **органу студентського факультетського самоврядування**. Це група обраних студентів, які представляють інтереси студентів певного факультету. Студентське факультетське самоврядування, яке часто називають просто Fachschaft, може допомогти вам, наприклад, з розкладом занять або зорієнтуватися в новому університеті. Але соціальна взаємодія також не залишається поза увагою: органи студентського факультетського самоврядування також відомі тим, що організують інформаційні заходи для нових студентів та вечірки.



ІНШІ СТРУКТУРИ З РІЗНИХ ПИТАНЬ

- Федеральне відомство у справах міграції та біженців (BAMF): консультує з усіх питань, пов'язаних з імміграцією (→ www.bamf.de)
- Федеральне агентство зайнятості (BA): допомагає у пошуку роботи і, за необхідності, дає згоду на працевлаштування (→ www.arbeitsagentur.de)
- Лікарняні каси: звертайтеся з усіх питань, пов'язаних з медичним страхуванням (інформацію ви також знайдете тут → www.daad.de/krankenversicherung)
- Податкова інспекція: відповідає за всі питання, пов'язані з податками, такі як податковий номер, податкова декларація тощо (→ www.finanzamt.de)



3 ПОРАДИ ДЛЯ УСПІШНОГО ПЕРЕБУВАННЯ У НІМЕЧЧИНІ

Після того, як ви освоїтеся в Німеччині, ми хочемо у цьому розділі дати вам кілька порад про те, як вам краще організувати своє життя. Для більшості людей це означає більше, ніж просто добре вчитися. Тому в цьому розділі мова йтиме також про те, як встановлювати контакти та налагоджувати дружні відносини. А також про те, як вам покращити знання німецької мови та отримати професійний досвід під час навчання. Можливо, Німеччина вам настільки сподобається, що ви захочете залишитися в ній і після навчання? Шанси на це дуже високі, і ми хотіли б показати вам, як це зробити.

Але, звичайно, переїзд і життя в чужій країні – це не завжди легко. Тому ми також хочемо пояснити вам, що саме ви можете зробити, якщо у вас виникнуть проблеми, і до яких установ ви можете звернутися, якщо вам потрібна допомога.

3.1 ЯК ЗАВЕСТИ НОВІ ЗНАЙОМСТВА

Не лише ваші успіхи в навчанні визначатимуть, наскільки комфортно ви почуватиметесь в Німеччині. Значною мірою ваше задоволення від життя також залежатиме від того, чи зможете ви завести

нові знайомства та зустріти людей, з якими вам сподобається проводити вільний час.

У великих університетах з великою кількістю студентів це, безумовно, може бути дещо складно. Однак ви завжди повинні пам'ятати: багато з ваших однокурсників також нещодавно переїхали до міста і також шукають нових знайомств. Тому не варто хвилюватися, що ви єдиний чи єдина, хто ще нікого не знає. Наважтеся зробити перший крок, можливо, інші люди теж соромляться. Використовуйте можливості, щоб підійти до інших студентів і налагодити контакт. Тут ми зібрали для вас кілька ідей, де ви можете легко завести знайомства.

Університети пропонують спеціально для студентів різні типи **орієнтаційних заходів** (наприклад, за програмою Erasmus+). Дізнайтеся у міжнародному відділі, в органі студентського факультетського самоврядування або студентському представництві, коли ці заходи відбуваються. І підійть туди! Саме там ви зустрінете студентів першого семестру, які також шукають нові контакти.

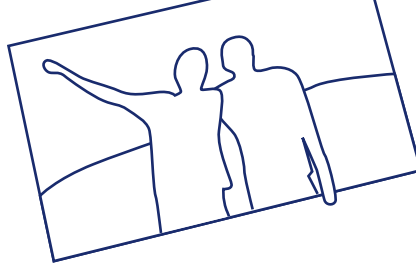

Ці заклади також організують регулярні зустрічі. Це можуть бути, наприклад, **регулярні зустрічі** (Stammtisch) у пабі, кафе чи ресторані. Вечори кулінарії також досить поширені. Це все неформальні зустрічі, де ви можете просто поспілкуватися з іншими людьми. І хто знає, можливо, там ви навіть домовитеся про зустріч з кимось для подальшої спільної діяльності? Ви також можете познайомитися з новими людьми на регулярних **університетських вечірках**.

Крім того, в кожному університеті існують різні університетські гуртки, які часто присвячені певній темі. Любите співати? Тоді спробуйте себе в університетському хорі! Любите грати в театрі? В багатьох університетах є театральні гуртки, до яких ви виможете приєднатися. Можливо, ви також любите дебати? Тоді дебатні клуби або політичні студентські групи можуть бути саме для вас. Просто зазирніть на сторінки вашого університету, щоб дізнатися, які групи там пропонуються.

Якщо ви віруюча людина, релігійні університетські групи також можуть бути для вас цікавими. Часто існують групи для всіх релігій світу. І не хвилюйтеся: вони не тільки моляться, але й організують спільні екскурсії, вечірки та багато іншого.

Встановлення контактів на міжнародних програмах

Якщо ви навчаєтеся на міжнародній програмі, вам ще легше знайомитися з

новими людьми. Це особливо актуально, якщо ви ще не дуже добре розмовляєте німецькою. На таких програмах більшість учасників також з іншої країни або, принаймні, з іншого міста, і вони так само зацікавлені у швидкому знайомстві з новими людьми, як і ви.

Для активних студентів, звісно ж, **університетський спортивний центр** є чудовим місцем для заведення нових знайомств. Тут пропонується широкий вибір спортивних програм. Якщо ваш університет розташований на березі моря або великої водойми, в університетському спортивному центрі ви знайдете програми з водних видів спорту, наприклад, вітрильного спорту. Спортивні ігри з м'ячем або ракеткою, такі як футбол або бадмінтон, а також загальна гімнастика, біг і йога пропонуються повсюди. Ще один плюс: більшість цих пропозицій є безкоштовними. Ви можете знайти актуальну спортивну програму на сайті вашого університету.

І останнє, але не менш важливе: скористайтеся можливостями, які пропонуються в **соціальних мережах**. Кожен університет має сторінки у Facebook, Instagram і, можливо, в інших соціальних мережах. На цих сторінках публікуються дати та події, і, можливо, ви зможете зав'язати перші контакти таким чином. На цих платформах також представлено «Study in Germany».

3.2 ЯК ВИВЧИТИ АБО ПОКРАЩИТИ НІМЕЦЬКУ МОВУ У НІМЕЧЧИНІ

Навіть якщо вам не потрібно знати німецьку для навчання, все одно важливо трохи знати мову для повсякденного життя. Тут ми розкажемо вам, як ви можете цілеспрямовано покращити свої мовні навички під час перебування в Німеччині.

Ви можете відвідувати **мовні курси** в Німеччині, які відповідають вашому рівню. Наприклад, зверніться до **мовного центру при вашому університеті**, щоб дізнатися, які курси вам підходять. Часто вони є безкоштовними і їх можна відвідувати протягом семестру паралельно з навчанням.

Існує також багато інших державних і приватних мовних курсів. Дуже добре відомі Goethe-Institut, Volkshochschule (центри освіти для дорослих) та Deutsche Welle (DW). Ви також можете перевірити, які приватні курси доступні у вашому регіоні або які пропонуються в Інтернеті. Однак майте на увазі, що відвідування таких курсів зазвичай платне.

Варто також розглянути відвідування **літньої школи**. Тут ви зможете цілеспрямовано працювати над покращенням своїх мовних навичок під час семестрової перерви. Літні школи також часто пропонуються університетами на різних мовних рівнях. Загляньте на сайт www.daad.de/sommerkurse, щоб знайти пропозиції, які вам підходять. Зверніть увагу: ці пропозиції зазвичай платні.

Ви можете покращити свої мовні навички також поза навчальними закладами. Ви коли-небудь чули про **мовний тандем**? Це коли двоє людей об'єднуються, щоб вивчити рідну мову один одного. Вони регулярно зустрічаються і практикують обидві мови разом. Міжнародний відділ часто організовує такі мовні тандеми. Поцікавтеся там! Ви також можете знайти відповідного партнера в Інтернеті. Це можна зробити через соціальні мережі або онлайн-біржі, які може організувати ваш університет.



ПОРАДА: Хочете спробувати і покращити свої знання німецької мови без навчання? Сміливіше: сходите на каву з однокурсниками або відвідайте вечірки і розмовляйте там німецькою. Ви можете також працювати волонтером у клубі, ходити у кіно або дивитися німецькі фільми по телевізору. Навіть якщо ви дуже добре знаєте англійську, не переходьте на неї, хоча й спокуса дуже велика.

3.3 ЯК ОТРИМАТИ ДОСВІД РОБОТИ ЗА ДОПОМОГОЮ ПРАКТИКИ ТА ПІДРОБІТКУ

Навчання в Німеччині – це також хороший спосіб познайомитися з німецьким ринком праці. Особливо, якщо ви плануєте залишитися в Німеччині після закінчення навчання, вам неодмінно варто скористатися цими можливостями.

В основному, є два способи це зробити: ви можете пройти практику паралельно з навчанням або знайти собі підробіток.

3.3.1 Практика

Під час практики ви отримуєте початковий професійний досвід у своїй галузі. Наприклад, ви можете поглибити фокус, обраний під час навчання, за допомогою практики в цій галузі та ще більше спеціалізуватися в плані змісту. Можливо, під час практики ви також зрозумієте, що певна діяльність вам особливо подобається або й зовсім не подобається. Це також є важливим досвідом для вашого професійного майбутнього. І останнє, але не менш важливе: ви налагодите перші контакти за межами університету, що також може допомогти вам у вашій майбутній кар'єрі.

Ви можете **добровільно пройти практику** на будь-якій навчальній програмі. До практики застосовуються ті ж правові норми, що і до роботи студентів з неповним робочим днем.

Це означає, що студенти, які не є громадянами ЄС або ЄЕЗ, можуть працювати з березня 2024 року 140 днів на рік без дозволу Управління з питань реєстрації іноземців та Агентства з працевлаштування. Більш детальну інформацію про це ви знайдете в наступному розділі «Робота з неповним робочим днем».

Однак на деяких програмах **практика є обов'язковою**. Перевірте правила своєї навчальної програми, щоб дізнатися, чи стосується це вас. Там же ви знайдете більш детальну інформацію про тривалість, види діяльності та, можливо, місце проходження практики. Якщо для вас запланована обов'язкова практика, на вашому факультеті зазвичай є співробітник, який відповідає за це питання. Зверніться до нього в робочі години, там ви напевно отримаєте багато корисних порад, а також, можливо, конкретні оголошення про вакансії від компаній та організацій. Важливо знати: до обов'язкового стажування застосовуються інші правила, ніж до добровільної практики або підробітку. Якщо ви не є громадянином ЄС або ЄЕЗ, з березня 2024 року ви можете працювати більше 140 днів на рік на обов'язковій практиці без додаткового дозволу. Ці періоди практики не будуть зараховуватися до дозволеного для вас 140-денного періоду на роботу.



ОБОВ'ЯЗКОВА ПРАКТИКА

Стосовно обов'язкової практики навчальний регламент встановлює певні вимоги. Для того, щоб перевірити, чи відповідає місце проходження практики цим вимогам, часто потрібно заздалегідь отримати дозвіл на проходження практики, як правило, від особи, відповідальної за питання практики на вашому факультеті. Не проходите обов'язкову практику без попереднього дозволу! В іншому разі її можуть потім не зарахувати.

Онлайн-біржі можуть допомогти вам знайти місце для проходження практики в Німеччині. Вони часто доступні безпосередньо на кафедрах чи факультетах або в самому університеті, часто в кар'єрному центрі. Крім того, в Інтернеті є також біржі практик, які спеціалізуються на певних професійних сферах. І ще: розпитайте своїх однокурсників. Можливо, вони зможуть дати вам кілька порад, де знайти хороше місце для практики.

Оплата за практику

У Німеччині існує мінімальна заробітна плата, яка зараз становить 12 євро на годину. Ця мінімальна заробітна плата не завжди застосовується до практики. Наприклад, вона може бути іншою для обов'язкової практики. І навіть у випадку добровільної практики мінімальна заробітна плата застосовується лише в тому випадку, якщо ваша практика триває більше трьох місяців. Отже, для більшості практик ви не маєте законного права на зарплатню. Враховуйте це під час пошуку і заздалегідь з'ясуйте, чи заплатять вам щось добровільно, і якщо так, то скільки саме.

Більше інформації на тему стажування ви можете знайти за посиланням www.daad.de/praktikum.

3.3.2 Підробіток

Підробляючи неповний робочий день, ви також отримуєте перший досвід роботи на німецькому ринку праці і, як приємний побічний ефект, заробляєте додаткові гроші. Однак пам'ятайте, що навчання забирає багато часу. Навряд чи вам вдасться профінансувати все навчання за рахунок підробітку, тим більше, що існують правила щодо того, скільки студентам дозволено працювати.

Якщо ви приїхали з ЄС або ЄЕЗ, ви маєте такі ж права на німецькому ринку праці, як і німецькі студенти. Ви маєте вільний доступ до ринку праці. Однак, якщо ви працюєте більше 20 годин на тиждень, ви повинні сплачувати страхові внески. А при такому тижневому навантаженні страждає й ваше навчання.

Якщо ж ви приїхали з іншої країни, до вас застосовуються наступні правила:

- Ви можете працювати без дозволу з березня 2024 року 140 повних днів або 280 неповних днів на рік. Можливість займатись підприємництвом або фрілансом перевіряється в кожному конкретному випадку.
- Якщо ви хочете працювати більше, ви повинні отримати дозвіл у відповідному агентстві з працевлаштування та в управлінні у справах іноземців.
- Виняток зроблено для наукових асистентів в університетах. Тут ви можете працювати необмежений період часу, але все одно повинні повідомити про це відомство у справах іноземців.

Більше інформації про це можна знайти на сайті www.daad.de/arbeiten.

Підробіток студентів досить різноманітний. Багато хто працює **студентським або науковим асистентом** в університетах. Вони можуть працювати на кафедрі і проводити дослідження для професорів, працювати в бібліотеці або бути тьютором. Ці посади мають дві переваги: по-перше, вам не потрібно дотримуватися обов'язкової максимальної кількості тижневих годин, а по-друге, ви працюєте тут у сфері, пов'язаній з напрямком вашого навчання.

За межами університету є **типіві студентські вакансії**: офіціанти в кафе, барах і клубах, робота на ярмарках і в кур'єрських службах. Але підприємства також працевлаштовують у себе студентів, так званих *Werkstudierende*.

Тут ви можете шукати роботу, пов'язану з вашою спеціальністю. Однак для цього часто потрібно вже провчитися кілька семестрів.

Якщо ви шукаєте роботу, загляньте на сторінки агенцій з працевлаштування при вашому університеті. Ви також можете знайти те, що шукаєте, в місцевому агентстві з працевлаштування, на дошках оголошень вашого університету, в оголошеннях про роботу в регіональних газетах і, звичайно ж, на численних біржах праці в Інтернеті.

3.4 ЯК ЗАЛИШИТИСЯ У НІМЕЧЧИНІ ПІСЛЯ ЗАВЕРШЕННЯ НАВЧАННЯ

Можливо, вам настільки сподобається життя в Німеччині, що ви захочете залишитися тут після закінчення навчання? Шанси на це високі.

Більшість іноземних студентів після закінчення навчання залишаються в Німеччині на деякий час. Через рік близько 2/3 з них залишаються в Німеччині, а через п'ять років – майже половина. Навіть через десять років після закінчення навчання майже 40 відсотків колишніх іноземних студентів все ще проживають у Німеччині. З них близько третина має дозвіл на проживання з метою працевлаштування, а ще третина навіть отримала німецьке громадянство.

Далі ми пояснимо, які правила застосовуються до вас і як ви можете підвищити свої шанси знайти роботу в Німеччині.

3.4.1 Правові умови

Найлегше в цьому питанні буде тим, хто походить з країни ЄС або ЄЕЗ. У цьому випадку ви маєте вільний доступ до німецького ринку праці і маєте рівні права з громадянами Німеччини.

Проте для громадян інших країн діють інші правила. Перш за все, після успішного завершення навчання ви можете **продовжити дозвіл на перебування на термін до 18 місяців**. У вас є стільки часу, щоб знайти роботу відповідно до кваліфікації. Однак ви повинні довести, що у вас є засоби

до існування на цей час і що у вас є медичне страхування. Працювати в цей час можна, до речі, в будь-якій сфері діяльності.

Якщо протягом цих 18 місяців ви знайдете підходящу роботу, ви можете отримати дозвіл на проживання з метою здійснення трудової діяльності. З березня 2024 року ви більше не будете прив'язані до своєї спеціальності при пошуку роботи. Конкретна робота не обов'язково повинна бути пов'язана з дипломом про вищу освіту. Виняток становить працевлаштування за регульованими професіями (наприклад, лікар) та отримання Блакитної карти ЄС.



ПОРАДА: Якщо ви закінчили навчання, ви можете претендувати на посади за робітничими професіями, де не потрібна вища освіта.

Через два роки роботи, за певних умов, ви можете отримати постійну посвідку на проживання (**Niederlassungserlaubnis**), тобто безстроковий дозвіл на перебування. У 2023 році Федеральний уряд вирішив внести зміни до закону, щоб полегшити кваліфікованим

працівникам пошук роботи та поселення в Німеччині. Ці нові правила набудуть чинності у 2023 та 2024 роках відповідно. Додаткову інформацію та поради можна отримати на офіційному порталі Федерального уряду «Make it in Germany»: www.make-it-in-germany.com.

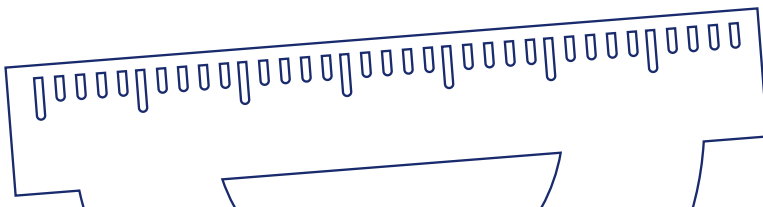



ПОРАДА: БЛАКИТНА КАРТА ЄС. Ви можете подати заявку на отримання Блакитної карти ЄС. З листопада 2023 року діятимуть нові умови, а критерії (включаючи закінчену вищу освіту та конкретну пропозицію роботи) будуть постійно коригуватися. Перелік вузьких професій також оновлюється. Будь ласка, ознайомтеся з поточними умовами за посиланням → www.bamf.de/blauekarte.

3.4.2 Ваші шанси на німецькому ринку праці

Наразі шанси знайти роботу в Німеччині кращі, ніж вони були протягом тривалого часу, навіть для людей з вищою освітою.

З певними ступенями ви маєте більше шансів, ніж з іншими. **Лікарі** в даний час користуються особливо високим попитом, як в лікарнях, так і в медичній практиці. Це збережеться і в майбутньому, оскільки багато працівників незабаром вийдуть на пенсію. У східних федеральних землях вже зараз важко знайти людей для продовження практики сімейних лікарів. Але є нестача й в **інженерах, ІТ-спеціалістах та фахівцях з природничих дисциплін**, які зараз вкрай необхідні.

У Німеччині велику роль відіграють **малі та середні підприємства**. Майже всі компанії в Німеччині належать до цієї категорії. Відповідно, вони важливі для ринку праці: добра половина людей,

зайнятих в бізнесі, працюють на таких малих і середніх підприємствах. Якщо ви шукаєте роботу, вам обов'язково варто стежити за оголошеннями про вакансії від цих компаній. У нечисленних великих компаніях Німеччини конкуренція за привабливі робочі місця набагато вища.

Приховані чемпіони

Німеччина – країна таємних лідерів світового ринку, прихованих чемпіонів. Це компанії, які маловідомі, але є лідерами ринку у своїх галузях. Більшість з них – це сімейні підприємства з багатими традиціями, які часто базуються в досить сільських регіонах.

Незалежно від того, який у вас диплом, ви збільшуєте свої шанси на працевлаштування, якщо добре володієте **німецькою мовою**. Ви не можете працювати лікарем, якщо не розумієте німецьку. Це стосується і багатьох інших професій. Тому використовуйте своє навчання також для вивчення

німецької мови. Виняток становлять лише науково-дослідні установи та великі міжнародні компанії. Тут англійська часто є мовою спілкування, і з дуже добрим знанням англійської ви чудово

порозумієтесь з колективом. Однак у повсякденному житті без базових знань німецької буде складніше, незалежно від того, чи ви навчаєтесь, чи вже працюєте.



ПОРТАЛ ДЛЯ ІНОЗЕМНИХ ФАХІВЦІВ

За адресою → www.make-it-in-germany.com ви знайдете портал, який консультує іноземних фахівців, які хочуть працювати в Німеччині. Він містить вичерпну інформацію про пошук роботи в Німеччині та про різні види дозволів на перебування. На сайті також є біржа праці, де ви можете шукати по конкретних професіях. До речі, цим порталом керує Федеральний уряд Німеччини.

3.5 ЩО РОБИТИ У РАЗІ ПРОБЛЕМ

Як би комфортно ви не почувалися в Німеччині, навчання – це завжди виклик, особливо в іноземному середовищі. Тому потрібно наперед знати, куди можна звернутися, якщо у вас виникнуть проблеми. Саме про це йдеться в цьому розділі.

3.5.1 Хвороба

Для того, щоб вступити до німецького вишу, слід підтвердити наявність медичного страхування. Тому, якщо ви одного дня будете почувати себе погано, будь ласка, не соромтеся звертатися до лікаря. У Німеччині є

багато добре підготовлених лікарів, які будуть лікувати вас відповідно до сучасних стандартів. Ваше медичне страхування покриє витрати на такий візит до лікаря! Існує також багато аптек, де ви можете отримати консультацію з питань здоров'я та отримати ліки. Однак за будь-які ліки, які ви отримуєте безпосередньо в аптеці, вам доведеться заплатити самостійно.

Першою особою, до якої можна звернутися у випадку хвороби, зазвичай є сімейний лікар (Hausarzt або Arzt für Allgemeinmedizin). Він лікує типові легкі захворювання, такі як грипозоподібна інфекція, і виписує необхідні ліки, які



ПОРАДА: Знайдіть у Німеччині сімейного лікаря. До них звертаються в першу чергу при незначних захворюваннях. За допомогою цього веб-сайту → www.kbv.de/arztsuche ви можете знайти відповідну практику поблизу вас.

ви потім можете придбати в аптеці з невеликою доплатою.

Однак лікарі сімейних лікарів приймають лише в будні дні. Якщо ви захворіли на вихідних, а візит до лікаря не може почекати до понеділка, в ідеалі варто звернутися до чергового лікаря. Такі практики є в багатьох містах: Просто введіть «Bereitschafts-praxis» і назву вашого міста в Інтернеті, щоб знайти місцеву практику, або наберіть 116 117 (www.116117.de). Якщо у вашому місті немає чергової служби, будь ласка, зверніться безпосередньо до лікарні. Лікарня також є першою контактною особою в екстрених ситуаціях. В особливо критичних ситуаціях викликайте швидку допомогу за номером 112. Ці витрати також покриваються вашим медичним страхуванням.

Увага: Ви повинні звертатися до чергового лікаря лише у випадку невідкладної, але не гострої потреби. У випадку справжнього екстреного стану, будь ласка, негайно зверніться до місцевої лікарні або викличте швидку допомогу.

Візити до спеціалістів також покриває ваша страховка. В деяких випадках вас може скерувати сімейний лікар, або ви можете записатися на прийом безпосередньо. Це залежить від галузі медицини. Наприклад, якщо у вас болить зуб або вам потрібно перевірити зуби, ви можете записатися на прийом безпосередньо до стоматологічної практики. Зверніть, будь ласка, увагу, що для отримання запису до спеціаліста може знадобитися більше часу.

Ви боїтеся відвідувати лікаря, тому що ваша німецька мова ще не настільки хороша? Цей страх, як правило, безпідставний: більшість лікарів у Німеччині розмовляють англійською, а іноді й іншими іноземними мовами на достатньому рівні. Однак, якщо ви хочете відчувати себе більш впевнено, ви можете звернутися до міжнародного відділу вишу з проханням знайти вам супроводжуючу особу, яка буде перекладати для вас.

3.5.2 Допомога при психічному перевантаженні

Якщо ви перебуваєте далеко від дому протягом тривалого часу і все ще відчуваєте себе чужинцем у новому

середовищі, це може спровокувати тугу за домівкою. Навчання також може бути більш напруженим, якщо мова і середовище є незвичними. Це все цілком нормально.

Проте, якщо ви відчуваєте тягар і розумієте, що через ці почуття страждає ваше здоров'я або навчання, вам слід звернутися по професійну допомогу. Існує кілька способів зробити це:

- Багато вищих навчальних закладів пропонують психологічні консультації та підтримку. Це можуть бути, наприклад, семінари на типові університетські теми, такі як управління часом під час навчання. Також можливі індивідуальні консультації. Такі консультації зазвичай пропонують факультети психології або соціальних наук, центральна студентська консультативна служба або міжнародний відділ.
- Деякі центри сприяння студентам також пропонують психологічні консультації. Більш детальну інформацію можна знайти на сайті: www.studentenwerke.de/de/content/psychologische-beratung.
- Першим кроком може також стати розмова з сімейним лікарем.
- Звичайно, можна також звернутися безпосередньо до психотерапевта. Однак зверніть увагу, що не у всіх випадках ваша страхівка покриє витрати на візит. Це слід з'ясувати

заздалегідь. Крім того, багато практик дуже зайняті, і, можливо, вам доведеться чекати на прийом кілька місяців.

І останнє, але не менш важливе: ви можете багато чого зробити самі, щоб не впасти в поганий настрій. Одна з найважливіших речей – не ізолювати себе і бути активним, в тому числі і в соціальному плані. Зустрічайтеся з однокурсниками і, якщо потрібно, говоріть про свої труднощі. Таке спілкування може допомогти. Відвідайте також: www.daad.de/de/studieren-und-forschen-in-deutschland/erste-schritte-deutschland/psychisches-wohlbefinden/.

3.5.3 Безпека на щодень

У міжнародному порівнянні Німеччина є дуже безпечною країною: за низкою правопорушень, таких як дрібні злочини або тілесні ушкодження, Німеччина посідає досить низькі позиції в усіх світових рейтингах. Більшість людей в Німеччині також почуваються в безпеці, коли вони залишаються самі на вулиці вночі. Якщо щось трапиться, телефонуйте в поліцію за номером 110. Вона надійна, готова допомогти і доступна цілодобово.

Незважаючи на хорошу ситуацію з безпекою, не варто йти на зайвий ризик. Не гуляйте наодинці вночі темними, безлюдними вулицями чи парками. Також поцікавтеся у своїх однокурсників, чи є у вашому місті райони, які вважаються менш безпечними. Міжнародний

відділ вишу також може надати вам інформацію про це.

Крім того, ви також можете звернутися до іноземного представництва, посольства або консульства вашої

країни. Дипломатичні представництва вашої країни в Німеччині ви можете знайти на сайті Федерального міністерства закордонних справ: www.auswaertiges-amt.de/de/ReiseUndSicherheit/vertretungen-anderer-staaten.

ГАРНОЇ ПОДОРОЖІ ТА УСПІХІВ У НАВЧАННІ

Тепер ви знаєте, які можливості для навчання доступні в Німеччині та як іноземні студенти можуть подати заявку на вступ до університету. Ми також надали вам поради для успішного старту та подальшої професійної кар'єри в Німеччині.

Тепер справа за вами – приступити до практичних дій. Ця брошура може слугувати вам як путівник. Однак вона не замінює особистої консультації і не може дати відповіді на всі індивідуальні питання. Тому, якщо ви зацікавились та маєте запитання, будь ласка, завжди звертайтеся до контактних центрів DAAD у вашому регіоні.

Інші публікації DAAD з детальною інформацією для іноземних студентів можна знайти за посиланнями: www.daad.de/nach-deutschland/publikationen.

Бажаємо вам хорошої дороги, а також цікавого та насиченого часу в Німеччині. Щастя вам!

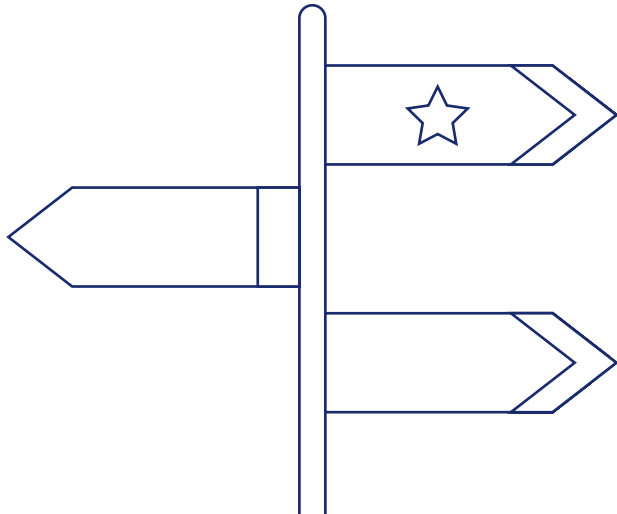

У ЦИФРАХ: ІНОЗЕМНІ СТУДЕНТИ У НІМЕЧЧИНІ

Студенти у вишах Німеччини (зимовий семестр 2021/2022)

Німецькі студенти	2501351
Іноземні студенти*	440564
З них з німецькою шкільною освітою	91126
З них з іноземною шкільною освітою	349438
Загальна кількість студентів	2941915

* До групи іноземних студентів належать особи, які здобули шкільну освіту як в Німеччині, так і за кордоном: Так звані «Bildungsinländer» здобули шкільну освіту в Німеччині або в німецькій школі за кордоном. Так звані «Bildungsausländer» здобули шкільну освіту за кордоном.

Дані взяті з «Wissenschaft weltoffen kompakt 2023», спільної публікації DAAD та DZHW. Використання можливе за умови дотримання ліцензії Creative Commons Lizenz CC BY-SA 4.0.

Іноземні студенти за регіоном походження у зимовому семестрі 2021/22

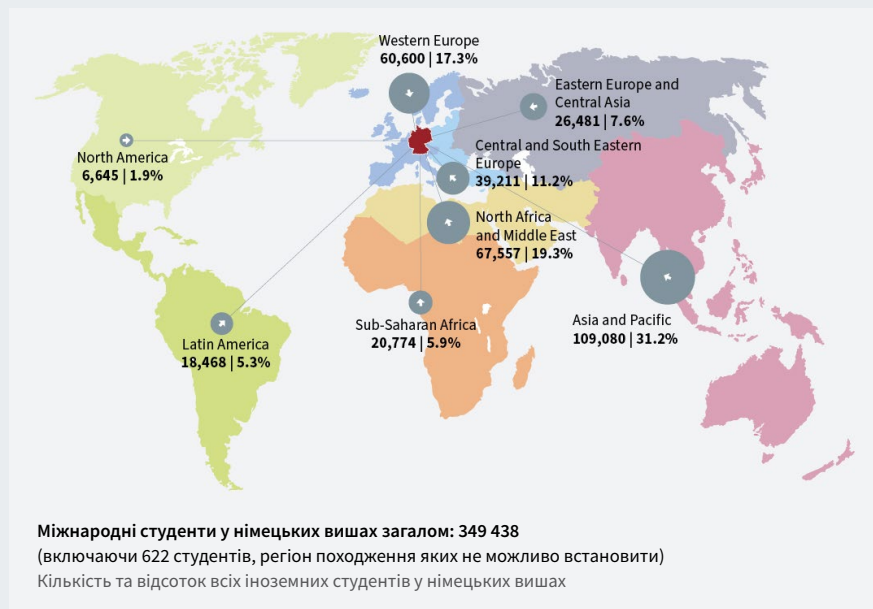

**Найважливіші країни походження іноземних студентів
(зимовий семестр 2021/2022)**

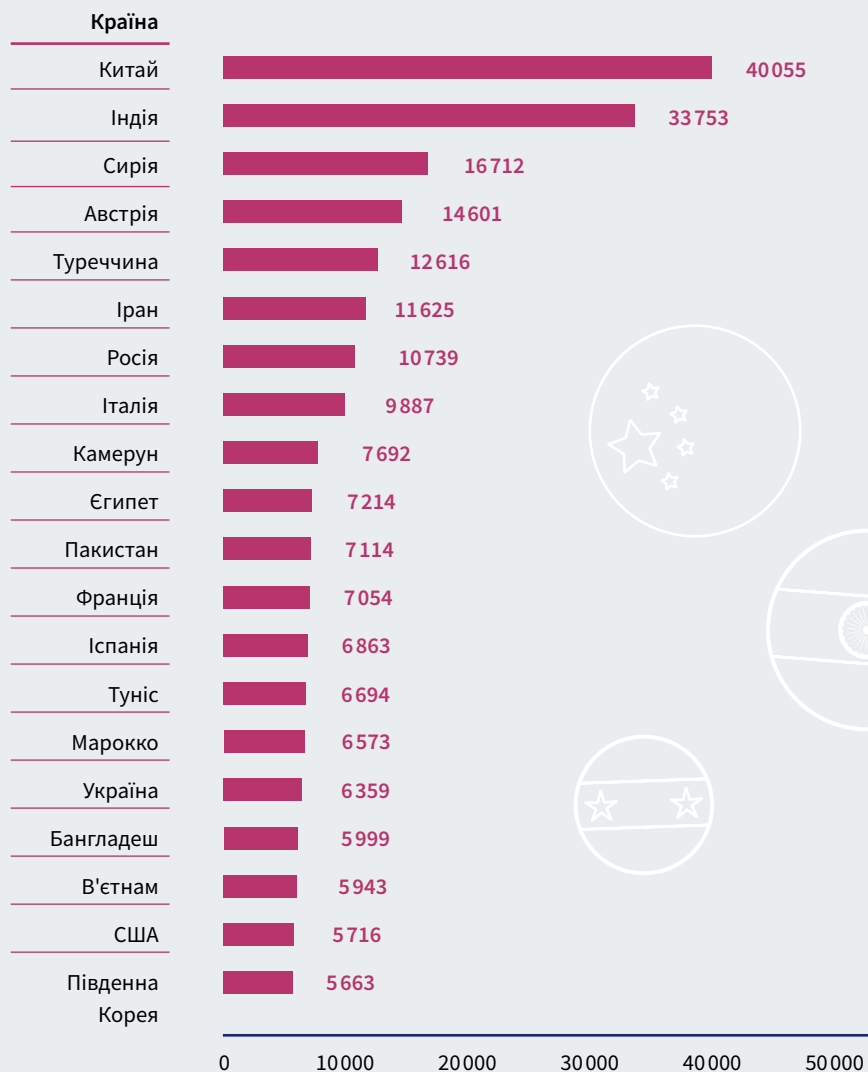

У ЦИФРАХ: ІНОЗЕМНІ СТУДЕНТИ У НІМЕЧЧИНІ

Найпопулярніші спеціальності в іноземних студентів
(зимовий семестр 2021/2022)

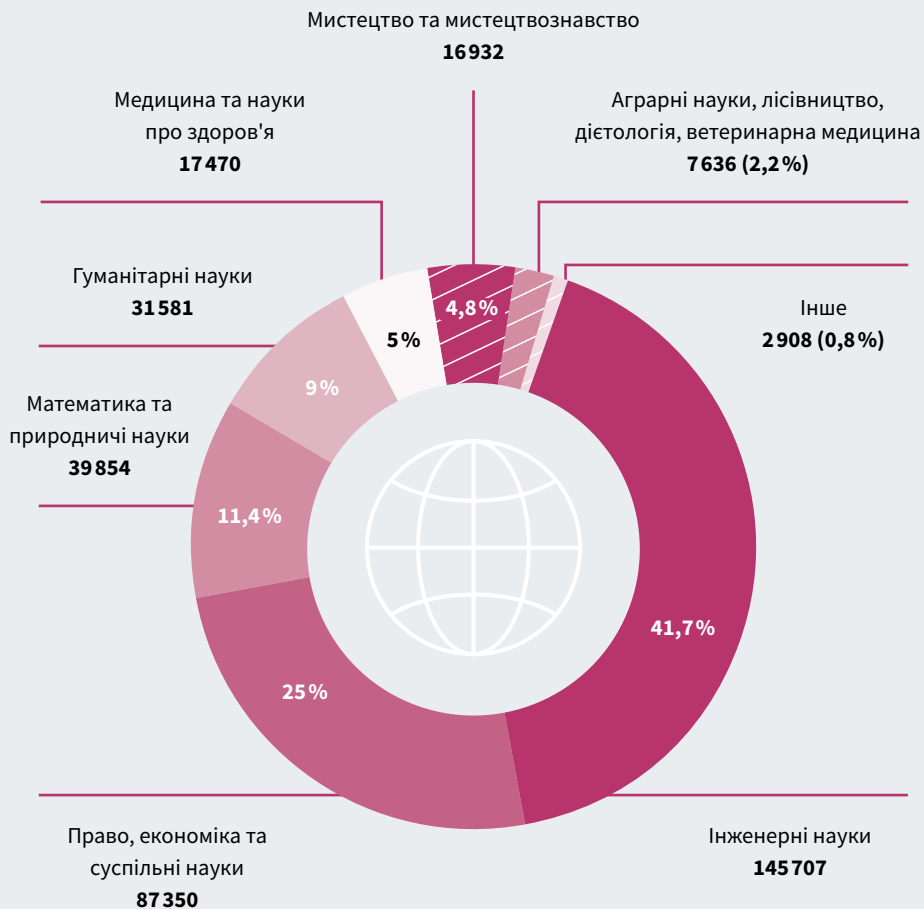

Іноземні студенти за типами дипломів
(зимовий семестр 2021/2022)

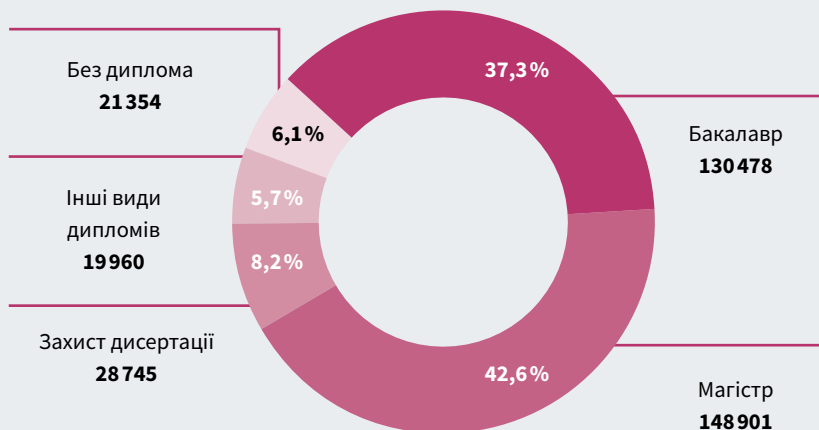

Іноземні студенти за типом вишу
(зимовий семестр 2021/2022)

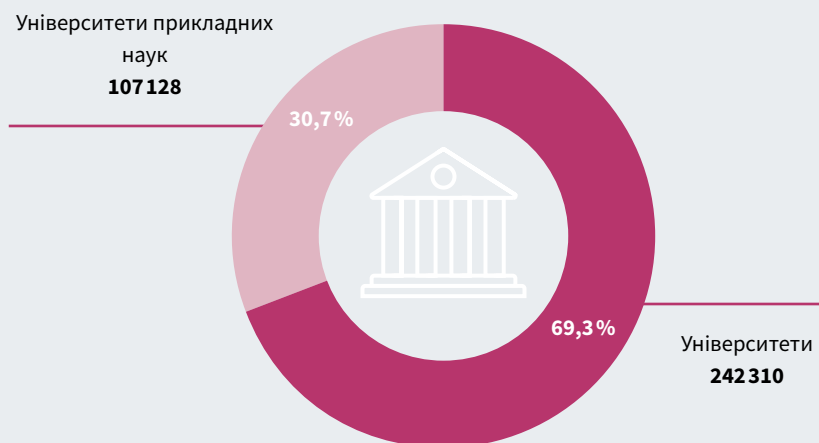

DAAD: ЦІЛІ, ЗАВДАННЯ ТА ПРОГРАМИ

З часу свого заснування у 1925 році Німецька служба академічних обмінів (DAAD) надала підтримку близько 2,9 мільйонам студентів, аспірантів та вчених у Німеччині та за кордоном. Як спілка, вона підтримується німецькими університетами та студентськими організаціями. Її діяльність виходить далеко за межі надання стипендій: DAAD сприяє інтернаціоналізації німецьких університетів, зміцненню германістики та німецької мови за кордоном, підтримує країни, що розвиваються, у створенні ефективних університетів та консулює з питань освіти, зарубіжної науки та політики розвитку.

Головний офіс DAAD знаходиться в Бонні, а також є столичне представництво в Берліні, яке займається престижною Берлінською програмою для митців. Мережа представництв, інформаційних центрів та інформаційних пунктів підтримує контакти з найважливішими країнами-партнерами на всіх континентах та надає консультації на місцях.

Програми та цілі DAAD

«Зміни через обмін» – це внесок DAAD у формування світової спільноти, яка знаходить відповіді на нагальні питання майбутнього. DAAD надає імпульси для інтернаціоналізації та глобальної відповідальності. Вона є незалежним посередником між різними акторами та їхніми інтересами. Агентами змін є студенти та дослідники, які щодня перетинають кордони у своїй роботі, а також вищі навчальні заклади, які їх підтримують.

У 2022 році DAAD, включно з програмами ЄС, профінансувала понад 40 000 осіб по всьому світі. Програми варіюються від однорічного навчання за кордоном для студентів до докторантури, від стажування до гостьових лекцій, від ознайомчих візитів до заснування закладів вищої освіти за кордоном. DAAD підтримує міжнародну діяльність німецьких вищих навчальних закладів за допомогою маркетингових послуг, публікацій, заходів та програм підвищення кваліфікації.

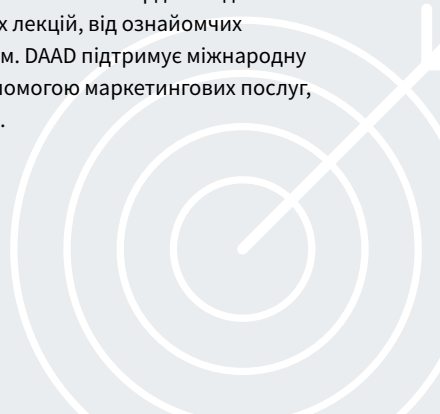

DAAD реалізує свої цілі у трьох стратегічних сферах діяльності

1

«Виявлення та розвиток потенціалу в усьому світі»

проводиться на індивідуальному рівні. Сильні апліканти з Німеччини та всього світу отримують доступ до відмінної освіти та досліджень, здобуття фахового профілю та міжкультурного досвіду на всіх академічних рівнях.

2

«Зміцнення стратегічної наукової мережі»

спрямоване на університети в Німеччині та за кордоном. Ми підтримуємо їх у встановленні міжнародних партнерств та професійних зв'язків, тим самим сприяючи вирішенню глобальних викликів.

3

«Внесення експертизи в міжнародні відносини»

позиціонує DAAD як лідера думок у сучасних дискурсах про інтернаціоналізацію вищих навчальних закладів та науки, а також як учасника процесу прийняття рішень у політиці та громадянському суспільстві.

АДРЕСИ ТА ПОДАЛЬШІ ЛІНКИ

ЦЕНТРАЛЬНИЙ ОФІС У БОННІ

DEUTSCHER AKADEMISCHER AUSTAUSCH- DIENST E. V. (DAAD)

Kennedyallee 50
D-53175 Bonn
Tel. +49 (228) 882-0
Fax +49 (228) 882-444
postmaster@daad.de
www.daad.de

BÜRO BERLIN

Deutscher Akademischer Austauschdienst
WissenschaftsForum am Gendarmenmarkt
Markgrafenstraße 37
D-10117 Berlin
Tel. +49 (30) 20 22 08-0
Fax +49 (30) 20 41 267

DAAD У СВІТІ

Актуальні контактні дані наших представництв та інформаційних центрів можна знайти на сайті DAAD за адресою www.daad.de/netzwerk.

ІНФОРМАЦІЯ ПРО НАВЧАННЯ В НІМЕЧЧИНІ

- www.study-in-germany.de
- www.daad.de/deutschland

НАВЧАЛЬНІ ПРОГРАМИ

- www.myguide.de
- www.study-in-germany.de
- www.daad.de/hochschulkompass
- www.studienwahl.de
- www.universityranking.de
- www.daad.de/international-programmes

ЗАХИСТ ДИСЕРТАЦІЇ

- www.research-in-germany.de/phd
- www.phdgermany.de
- www.gerit.org
(German Research Institutions)
- www.dfg.de/gk (Graduiertenkollegs)
- www.mpg.de/de/imprs (International Max Planck Research Schools)
- www.daad.de/international-programmes

ОНЛАЙН НАВЧАННЯ

- www.daad.de/hochschulkompass
(„Fernstudium“)
- www.daad.de/online-programmes

ДОПУСК ДО НАВЧАННЯ

- www.daad.de/zulassung
- www.myguide.de
- www.anabin.de
- www.daad.de/de/studieren-und-forschen-in-deutschland/studium-planen/studienkollegs/
- www.testas.de
- www.hochschulkompass.de/studium-interessentest.html
- www.studienwahl.de/themen-des-monats/testverfahren
- www.self-assessment.tu9.de

ПЕРЕВІРКА ЗНАТЬ НІМЕЦЬКОЇ МОВИ

- www.sprachnachweis.de
- www.testdaf.de
- www.goethe.de/einstufungstest
- www.onset.de

ПОДАННЯ ЗАЯВ НА НАВЧАННЯ

- www.daad.de/bewerbung
- www.uni-assist.de
- www.hochschulstart.de

ВІЗА

- www.auswaertiges-amt.de
- www.diplo.de/visa

ПРОГРАМИ ПІДТРИМКИ

- www.funding-guide.de
- eu.daad.de/de/
- erasmus-plus.ec.europa.eu
- www.deutschlandstipendium.de
- www.fes.de/studienfoerderung
- www.kas.de/de/web/begabtenfoerderung-und-kultur/home
- www.boell.de/de/stipendien
- www.freiheit.org/de/begabtenfoerderung
- www.hss.de/stipendium
- www.rosalux.de/stiftung/studienwerk/studienstipendium

ПОШУК ЖИТЛА

- www.daad.de/wohnen
- www.daad.de/wohnheimfinder
- www.jugendherberge.de
- www.hostelbookers.com
- www.wohnenfuerhilfe.info
- www.studentenwerke.de/de/content/wohnen
- www.wg-gesucht.de
- www.immobilienscout24.de
- www.immowelt.de

ЗАГАЛЬНА ПІДТРИМКА

- www.daad.de/aaa
(міжнародні відділи)
- www.internationale-studierende.de
(Німецькі центри сприяння студентам)
- www.study-in-germany.de
- www.facebook.com/Study.in.Germany
- www.instagram.com/study.in.germany_land.of.ideas
- www.youtube.com/@StudyinGermany_de

ВИВЧЕННЯ НІМЕЦЬКОЇ МОВИ

- www.daad.de/sommerkurse
- www.goethe.de
- www.deutsch-uni.com
- www.dw.com („Deutsch lernen“)
- www.iwdl.de („Ich will Deutsch lernen“)
- www.deutsch.info
- www.pasch-net.de/lernmaterial

ПРАКТИКА

- www.daad.de/praktikum
- www.iaeste.de
- www.aiesec.de
- traineeships.elsa.org

РОБОТА ПІД ЧАС ТА ПІСЛЯ НАВЧАННЯ

- www.daad.de/arbeiten
- www.study-in-germany.de/arbeiten
- www.arbeitsagentur.de
- www.make-it-in-germany.com
- www.bamf.de/blauekarte

РЕКОМЕНДАЦІЇ ДЛЯ ЧИТАННЯ

- www.study-in-germany.de/de/community
- www.daad.de/nach-deutschland/publikationen

СЛОВНИК

A kademisches Auslandsamt Міжнародний відділ	50	Einwohnermeldeamt Служба реєстрації мешканців	53
Arbeiten Робота	64, 67	Erasmus+	36
Aufenthaltserlaubnis Дозвіл на перебування	37, 53, 66	F achschaf Орган студентського факультетського самоврядування	58
Ausländerbehörde Відомство у справах іноземців	37, 54	Feststellungsprüfung Іспит на встановлення знань	21
B achelor Бакалавр	15	Finanzierung Фінансування	31
Bewerbung Подання заяви	20	Finanzierungsnachweis Підтвердження фінансування	39
C redit Point Кредити	56	H ochschulzugangsberechtigung Підтвердження права на допуск до вищої освіти	20
D SH (Deutsche Sprachprüfung für den Hochschulzugang) Іспит DSH	23	Hochschule für Angewandte Wissenschaften Університет прикладних наук	12, 28
Deutschkenntnisse Знання німецької мови	22, 62	Hybridstudiengang Гібридна навчальна програма	18
Dual Degree Programme Програми з подвійним дипломом	18	I mmatrikulation Зарахування до вишу	31
E CTS ЄКТС	56	Individualpromotion Індивідуальна докторантура	15
Einschreibung Зарахування	51	International Office Міжнародний відділ вишу	50

Internationales Studienprogramm Міжнародна навчальна програма	18	Online-Studiengang Навчальна програма онлайн	18
Job Робота	63	Praktikum Практика	63
Joint Degree Programme Програма з подвійним дипломом	18	Promotion/PhD Докторантура	15
Krankenversicherung Медичне страхування	36	Propädeutikum Пропедевтика	24
Krankheit Хвороба	68	Prüfung Іспит	56
Lebenshaltungskosten Витрати на проживання	31	Psychische Belastung Психічне навантаження	69
Lehrveranstaltung Навчальне заняття	56	Semester Семестр	28
Master Магістр	15	Semesterbeitrag Семестровий внесок	12, 34
Mensa Їдальня	34	Semesterticket Семестровий квиток	34
Miete Оренда	32, 42	Seminar Семинар	56
Modul Модуль	55	Sicherheit Безпека	70
Nebenjob Підробіток	64	Sommerkurs/Sommerschule Літній курс/літня школа	23, 62
Numerus clausus (NC) Кількісно обмежений набір студентів	26		

СЛОВНИК

Sprachkenntnisse/ Sprachnachweis Знання німецької мови/мовний сертифікат	22, 24	TestAS Тест на придатність до навчання TestAS	24
Sprachkurs Мовний курс	23, 62	TestDaF Мовний тест TestDaF	23
Staatsexamen Державний іспит (вид диплому)	16	Tutorium Практичне заняття	56
Stiftung für Hochschulzulassung Спілка надання допуску до вищої освіти	26	uni-assist УніАссіст	27
Stipendium Стипендія	35	Universität Університет	12, 13
Strukturierte Promotion Структурована докторська програма	15	Visum Віза	37
Studiengebühren Плата за навчання	35	Vorbereitungskurs Підготовчий курс	24
Studienkolleg Підготовчий коледж	21	Vorlesung Лекція	56
Studienordnung Навчальний регламент	55	Vorlesungsverzeichnis Каталог навчальних занять	55
Studierendenvertretung Студентське представництво	58	Wohnen Житло	40
Studierendenwerk Центр сприяння студентам	51	Wohngemeinschaft (WG) Спільне помешкання	42
Studierendenwohnheim Студентський гуртожиток	40	Zulassungsbescheid Допуск до навчання	20

ІМПРЕСУМ

Видавець

Deutscher Akademischer Austauschdienst e. V.
Kennedyallee 50
D-53175 Bonn

DAAD – це об'єднання німецьких університетів та їхніх студентів. Інституційно фінансування надається Федеральним міністерством закордонних справ.



Відділ K23 – Інформація про навчання у Німеччині

Тел.: +49 228 882-0
Факс: +49 228 882-444

E-Mail: webmaster@daad.de
Internet: <https://www.daad.de>

Уповноважений представник управління:
проф. д-р Джойбрато Мукерджи
Реєстраційний суд у Бонні
Реєстраційний номер 2107
Ід. № платника ПДВ: DE122276332

Відповідальний згідно із § 18 абз. 2
Державного медіа-договору:
Д-р Kai Зікс, Кеннедіаллее 50, 53175 Бонн

За підтримки



Federal Foreign Office

Координація проекту

Kerstin Nolden, Nadia Büttner, Angela Faust,
Svenja Wesemann, DAAD

Координація та переклад української версії

Національний академічний контактний центр для України
www.daad-ukraine.org

Редакція

Content5 AG, Вельфенштрассе 22,
81541 Мюнхен
Д-р Дагмар Гірсберг, Бонн

Дизайн

DITHO Design GmbH, Кольн

Опубліковано як цифрову публікацію в Інтернеті
8 видання, листопад 2023 року
© DAAD

Автори світлин

Carlo/Adobe Stock (обкладинка), Balance-FormCreative/Adobe Stock (с. 7), kasto/Adobe Stock (с. 17), Drazen/Adobe Stock (с. 30), LIGHTFIELD STUDIOS/Adobe Stock (с. 45), Drazen/Adobe Stock (с. 59)



[DAAD_Germany](#)



[DAAD.Worldwide](#)



[daad_worldwide](#)



[DAADWorldwide](#)



[school/daad-worldwide](#)



DAAD_worldwide@wisskomm.social